

Brandt

FR GUIDE D'INSTALLATION ET D'UTILISATION

EN INSTRUCTION FOR USE

DA BETJENINGSVEJLEDNING

EL ΟΔΗΓΙΕΣ ΧΡΗΣΗΣ

DE BEDIENUNGSANLEITUNG

NL GEBRUIKSAANWIJZING

RU ИНСТРУКЦИИ ПО ЭКСПЛУАТАЦИИ

Réfrigérateur

Refrigerator

Køleskab

Øõãåßi

Kühlschrank

Ijkast

Холодильника



Chère Cliente, Cher Client,

Vous venez d'acquérir un **réfrigérateur BRANDT** et nous vous en remercions.

Nos équipes de recherche ont conçu pour vous une nouvelle génération d'appareils pour vous faciliter la vie.



Avec des espaces dédiés pour un rangement optimal en toute liberté, un design sobre et fluide et des performances appréciables, les nouveaux réfrigérateurs Brandt ont toutes les qualités pour conserver au mieux vos aliments et répondre à vos habitudes de consommation.

Vous trouverez également dans la gamme des produits Brandt, un vaste choix de lave-vaisselle, lave-linge et sèche-linge, congélateurs, cuisinières et fours, tables de cuisson et hottes, que vous pourrez associer à votre nouveau réfrigérateur BRANDT.

A la pointe de l'innovation, BRANDT contribue ainsi à l'amélioration de la qualité de la vie quotidienne en vous apportant des produits toujours plus performants, simples d'utilisation, respectueux de l'environnement, esthétiques et fiables.

La Marque BRANDT

INDEX

	Page
Normes de sécurité / Recommandations.....	4
Installation	5
Inversion du sens d'ouverture de la porte.....	6
Sécurité alimentaire.....	7
Description générale	8
Utilisation du réfrigérateur.....	8
Utilisation du compartiment  ou du congélateur .....	9
Dégivrage	9
Nettoyage et entretien	10
Problèmes de fonctionnement.....	11

NORMES DE SECURITE

Cet appareil a été conçu pour conserver des denrées alimentaires à usage domestique. Tout autre usage serait incorrect.

L'installation doit être effectuée selon les instructions de ce manuel ; une mauvaise installation pourrait détériorer l'appareil.

Pour les problèmes éventuels de fonctionnement de l'appareil, adressez-vous toujours et exclusivement aux centres autorisés de Service Après-Vente ou bien à du personnel qualifié.

 **Pour toute opération d'entretien, débranchez préalablement l'appareil en évitant de tirer sur le câble d'alimentation.**

Si ce réfrigérateur remplace un autre, qui ait un dispositif de fermeture à loquet, à ressort, à serrure ou autre, n'oubliez pas de détruire le dispositif de fermeture ou, mieux encore, de démonter la porte de votre ancien appareil afin d'éviter que quelqu'un puisse être bloqué à l'intérieur (des enfants qui jouent, des animaux, etc...).

RECOMMANDATIONS

Après avoir déballé l'appareil, assurez-vous qu'il n'a pas été endommagé. Dans cette éventualité, les détériorations devront être signalées au revendeur dans les 24h qui suivent la livraison. Les matériaux employés pour l'emballage sont entièrement recyclables (carton, plastique à bulles de PE, EPS...). **Tenir ces matériaux hors de portée des enfants.**

 Le circuit de réfrigération de l'appareil renferme de l'isobutane réfrigérant, un gaz naturel peu polluant mais néanmoins inflammable. Pendant le transport et l'installation de l'appareil, assurez-vous qu'aucun des composants du circuit de réfrigération n'est endommagé. En cas de dommage, le laisser à l'écart des flammes et des sources d'inflammation et bien aérer la pièce où il se trouve.

Pour un fonctionnement optimal de l'appareil, installez-le loin des sources de chaleur et assurez-vous que l'air puisse bien circuler autour (**voir Installation de l'appareil**).

INSTALLATION

 Avant de procéder à l'installation, lisez attentivement les **Recommandations** et les **Normes de sécurité**, afin d'éviter certains inconvénients.

Installez l'appareil dans une pièce sans humidité et bien aérée, loin de toute source de chaleur. Laissez une distance minimum de 10 cm entre le haut de l'appareil et un meuble au dessus. Si votre installation ne le permet pas, laissez 5 cm entre le haut de la carrosserie et tout autre meuble de cuisine fixé au mur, et un écart de 2,5 cm de chaque côté de l'appareil.

Si votre appareil doit être installé à côté d'un autre réfrigérateur ou congélateur, un intervalle de 5 cm doit être maintenu sur les côtés pour empêcher la formation de condensation sur l'extérieur de l'appareil.

 La classe climatique de votre réfrigérateur est indiquée sur la plaque signalétique. Elle détermine le rang des températures ambiantes pour lequel l'unité frigorifique est conçue, en garantissant le bon fonctionnement de l'appareil.

Classe	Températures ambiantes
N	16° à 32°
ST	18° à 38°
T	18° à 43°

Branchement électrique

- Caractéristiques de la prise : 220-240V avec prise de terre.
- Evitez d'utiliser des adaptateurs ou des rallonges.
- Evitez que le câble soit en contact avec le compresseur.
- Evitez que le câble soit pris sous l'appareil.

L'installation électrique de l'appareil est dotée d'une mise à la terre. Pour votre sécurité, connectez l'appareil à une prise de courant dotée d'une mise à la terre efficace (conformément aux normes en vigueur sur la sécurité de l'installation électrique).

Le constructeur décline toute responsabilité pour les dommages qui auraient été causés par le manque de mise à la terre.

ATTENTION AVANT DE BRANCHER

1. Nettoyez l'intérieur du réfrigérateur à l'eau tiède additionnée de bicarbonate. Rincez et séchez soigneusement.
2. Attendez 2 heures avant la mise en fonctionnement pour assurer la stabilisation des lubrifiants du moto-compresseur.

INVERSION DE L'OUVERTURE DE LA PORTE

Il est possible d'inverser le sens d'ouverture de la porte (gauche au lieu de droite) :



L'appareil doit toujours être débranché lorsque vous procédez au changement du sens d'ouverture.

1. Retirez le top du réfrigérateur : enlevez les 2 cache-vis situés sur le top, retirez les 2 vis et faites glisser le top vers l'avant.
2. Penchez l'appareil légèrement en arrière et calez le dans cette position.
3. Dévissez les vis de la charnière de porte et retirez le support de l'axe de cette dernière.

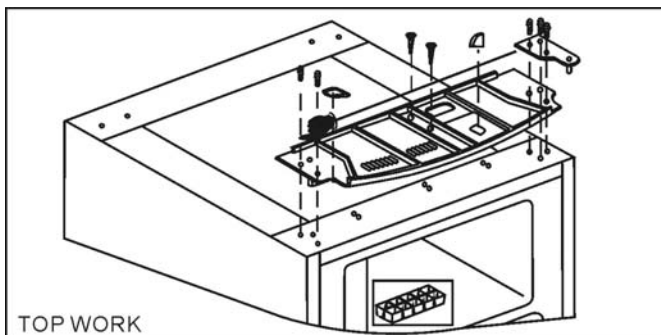

4. Ouvrez légèrement la porte et faites la sortir de sa charnière par le bas.
5. Dévissez l'axe supérieur et revissez le du côté opposé. Emboîtez la porte dans l'axe et fermez la.
6. Vissez solidement le support de l'axe de charnière sur le côté opposé à l'aide des vis.

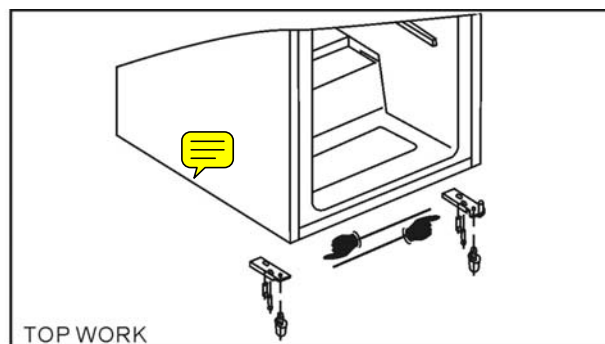

INVERSION DE L'OUVERTURE DE LA PORTE DU COMPARTIMENT CONSERVATEUR

Il est également possible d'inverser le sens d'ouverture de la porte du compartiment conservateur :



L'appareil doit toujours être débranché lorsque vous procédez à ce changement du sens d'ouverture.

1. Entrouvrez la porte du compartiment conservateur.
2. A l'aide d'un tournevis, exercez une légère pression ascendante sur le ressort du logement du gond inférieur de la porte, et faites sortir entièrement ce gond avec la porte.
3. Changez de côté le bouchon d'obstruction (M).

4. Tournez la porte à 180° et emboîtez le gond inférieur dans le logement inférieur.
5. Soulevez légèrement la porte et emboîtez la dans le gond supérieur tout en insérant le gond inférieur dans l'orifice carré. De légers mouvements vers le haut et le bas faciliteront l'opération.
6. Avant la remise sous tension, nettoyez l'appareil.

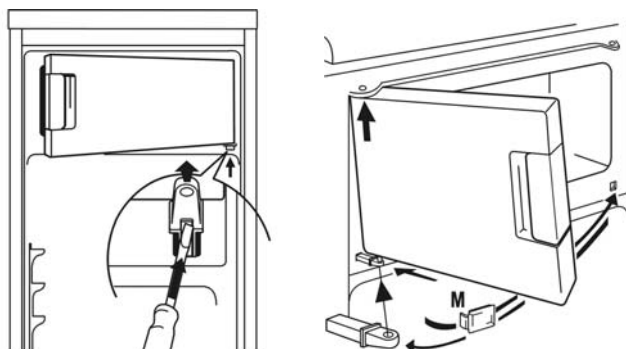

SECURITE ALIMENTAIRE

Explication signalétique de la zone la plus froide (selon modèle)



Le symbole ci-contre indique l'emplacement de la zone la plus froide de votre réfrigérateur

Zone la plus froide : inférieure ou égale à +4°C

Viandes, volailles, poissons, charcuteries, plats préparés, salades composées, préparations et pâtisseries à base d'œufs ou de crème, pâtes fraîches, pâte à tarte, pizza/quiches, produits frais et fromages au lait cru, légumes prêts à l'emploi vendus sous sachet plastique et plus généralement, tout produit frais dont la date limite de consommation (DLC) est associée à une température de conservation inférieure ou égale à +4° C.

Indicateur de température

Thermostat à régler



Température correcte



L'indicateur de température permet de contrôler le bon fonctionnement de votre réfrigérateur. L'indicateur présente la mention "OK" lorsque la zone la plus froide atteint une température moyenne inférieure ou égale à 4°C (4h après la mise en marche). Si la température est supérieure à 4°C, l'indicateur reste noir. L'utilisateur doit alors faire baisser la température de son réfrigérateur en réglant son thermostat (voir chapitre "Réglage du thermostat").

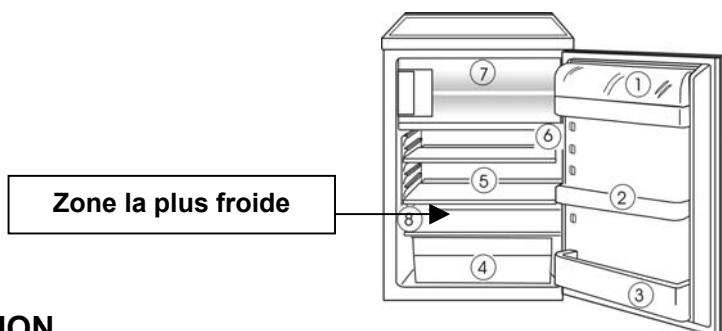

ATTENTION : Une ouverture prolongée de la porte du réfrigérateur entraîne une hausse de la température interne. Afin de bien mesurer la température, la lecture de l'indicateur doit être effectuée dans les 30 secondes.

Rangement des aliments





ATTENTION

- La température n'est pas totalement uniforme dans toute l'enceinte, c'est pourquoi il existe des zones appropriées pour chaque type d'aliment.

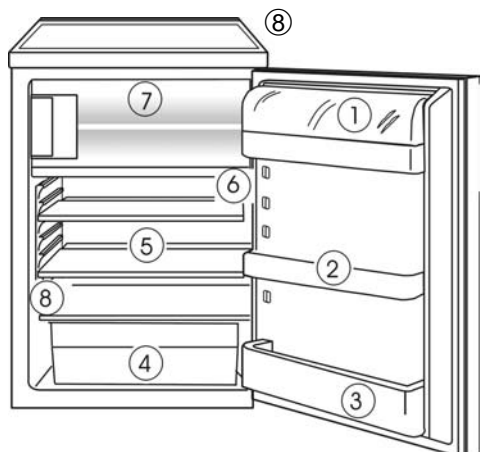

- | | | |
|--------------------------------------|--|--|
| ① - Beurre et œufs | ② - Condiments | ③ - Boissons |
| ④ - Fruits et légumes | ⑤ - Viande, charcuterie, poisson | ⑥ - Produits laitiers, fromage |
| ⑦ - Conservation d'aliments surgelés |  ou congélation |  |

DESCRIPTION GENERALE et



- ① - Compartiment beurre et fromage
- ② - Balconnets
- ③ - Balconnet porte-bouteilles
- ④ - Bac à légumes
- ⑤ - Clayettes de rangement
- ⑥ - Thermostat et interrupteur de lumière
- ⑦ - Compartiment conservateur  ou congélateur 
- ⑧ - Plaque signalétique

Remarque : ce schéma peut ne pas correspondre exactement à votre réfrigérateur

L'appareil se compose de 2 compartiments : un compartiment inférieur pour la réfrigération et la conservation d'aliments frais et un compartiment supérieur  pour la conservation d'aliments surgelés pour un maximum de 2 semaines ou un compartiment supérieur 4  pour la conservation d'aliments surgelés, la congélation d'aliments frais, ainsi que la fabrication de glaçons

UTILISATION DU REFRIGERATEUR

Lorsque le thermostat se trouve sur 0, l'appareil ne fonctionne pas. Pour l'allumer, vous devez tourner la molette dans le sens des aiguilles d'une montre. La valeur 1 correspond à la température la plus élevée et 7 à la plus froide.

Les températures dans les 2 compartiments ne peuvent être réglées indépendamment. Pour une température ambiante de 16°C, vous devez régler la molette sur 1. Pour une température ambiante de ±25°C, les valeurs 2, 3 ou 4 peuvent être sélectionnées.

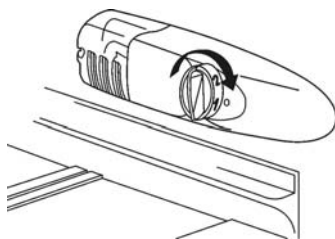

CONSEILS

- Ne pas mettre dans le réfrigérateur des aliments chauds ou des bouteilles non bouchées.
- Ne JAMAIS introduire de liquides volatiles, inflammables ou explosifs tels que dissolvants, acétone ou essence. Il y aurait un risque d'explosion.
- Il convient d'envelopper les viandes et les poissons pour éviter les odeurs.
- Laissez un espace suffisant entre les aliments pour permettre à l'air de bien circuler entre eux.
- Pour éviter toute contamination entre les différents produits alimentaires, veillez à les ranger séparés les uns des autres, bien emballés ou protégés dans des récipients.
- Ne faites pas entrer les aliments en contact avec la paroi froide du fond du réfrigérateur.
- La porte ne doit pas être laissée ouverte plus qu'il ne faut.

UTILISATION DU COMPARTIMENT ou CONGÉLATEUR

Compartment

Ce compartiment permet de conserver des aliments surgelés pendant un maximum de 2 semaines, et de fabriquer des glaçons.

Congélateur



Ce compartiment permet de conserver des aliments surgelés, de congeler des produits frais et de fabriquer des glaçons.

Ne congelez pas une trop grosse quantité d'aliments à la fois (maximum 1,5 kg/24h), plus vite l'aliment est congelé, plus il conservera ses qualités. De même, veillez à bien emballer vos aliments avant la congélation, afin qu'ils conservent toute leur saveur et ne gâtent pas les autres produits.

La durée de conservation des aliments surgelés ou congelés dépend du type d'aliments. Reportez vous aux instructions sur les emballages. Ne placez pas de bouteilles ou de canettes dans le compartiment conservateur. Elles peuvent éclater lorsque leur contenu gèle. Les boissons à forte teneur en carbonate peuvent même exploser ! Ne conservez JAMAIS de limonade, jus de fruit, bière, vin, champagne, etc... dans le compartiment conservateur-congélateur.

DEGIVRAGE

 Le système de dégivrage du réfrigérateur est automatique. La face arrière du réfrigérateur se couvre de givre lorsque le compresseur fonctionne et dégivre lorsque ce dernier est éteint. Lorsque le givre fond, l'eau s'évapore d'elle même.

Le compartiment conservateur  / le congélateur  doit toujours être dégivré lorsque la couche de givre a atteint une épaisseur de 4 mm environ. Dans tous les cas, ce compartiment doit être dégivré au moins 1 fois par an.

Pour dégivrer, vous pouvez utiliser une raclette ou tout autre instrument plastique, mais JAMAIS un instrument métallique ou un appareil électrique.

-  Eteignez l'appareil et débranchez le.
- Emballez vos aliments congelés dans un sac congélation et tenez les au frais.
- Retirez le bouchon de l'orifice d'évacuation de l'eau de fonte et placez un récipient en dessous pour recueillir l'eau de fonte. Pour accélérer le processus, vous pouvez placer un récipient d'eau chaude dans le compartiment et fermer la porte.
- Une fois le dégivrage terminé, procédez au nettoyage de votre appareil.

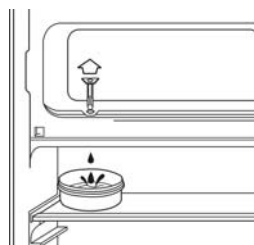

NETTOYAGE ET ENTRETIEN

 Débranchez le réfrigérateur avant de procéder au nettoyage.

Il est recommandé de procéder régulièrement au nettoyage de votre appareil.

- Nettoyez l'intérieur avec de l'eau additionnée de bicarbonate à l'aide d'une éponge ou d'une lavette, vous éviterez ainsi la formation de mauvaises odeurs.
- N'utilisez en aucun cas une centrale vapeur, du dissolvant ou du détergent abrasif, car ils pourraient endommager l'intérieur de votre appareil. Ne lavez pas non plus les accessoires intérieurs au lave-vaisselle.
- Il est recommandé de passer l'aspirateur une fois par an sur le dos de l'appareil, car s'il est sale, le rendement du réfrigérateur diminue et la consommation augmente.

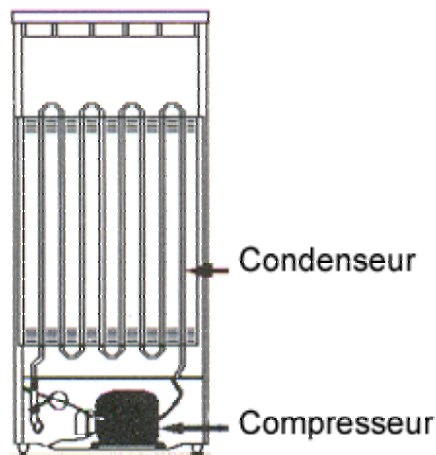

REPLACEMENT DES AMPOULES

1. Débranchez le réfrigérateur.
2. Retirez l'égouttoir.
3. L'ampoule se trouve derrière le panneau du thermostat.
4. Retirez l'ampoule en la dévissant dans le sens contraire des aiguilles d'une montre.
5. Placez une nouvelle ampoule de 15W.
6. Remettez l'égouttoir, rebranchez l'appareil et rallumez le.

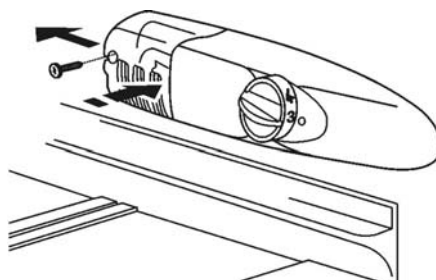

PROBLEMES DE FONCTIONNEMENT

Il existe des bruits qui sont tout à fait normaux dans un réfrigérateur :

- Le gaz réfrigérant peut produire un bouillonnement en circulant dans les circuits
- Le compresseur peut produire des ronronnements qui peuvent s'accroître au démarrage
- Le "crac" produit par les dilatations et les contractions des matériaux utilisés

PROBLEME	SOLUTION
Le réfrigérateur ne fonctionne pas	Vérifiez que la fiche est bien connectée, que le fusible n'a pas fondu ou que le disjoncteur n'a pas sauté.
Le réfrigérateur vibre ou fait du bruit	Vérifiez qu'il est bien à niveau. Réglez les pieds.
Le réfrigérateur refroidit trop/pas assez	Vérifiez le thermostat et réglez-le sur une température plus adéquate.
L'ampoule du réfrigérateur ne s'allume pas	Vérifiez l'ampoule et procédez au changement le cas échéant. Vérifiez également que la prise est branchée, que le fusible n'a pas fondu ou que le disjoncteur n'a pas sauté.
Le compresseur ne redémarre pas après un changement de température	Cela est normal, le compresseur redémarre après un certain temps.
Il y a de l'eau sur le sol ou les clayettes	Le trou d'évacuation est bouché. Débouchez-le à l'aide d'une aiguille à tricoter.

SERVICE D'ASSISTANCE TECHNIQUE

Si vous avez déjà réalisé les vérifications indiquées et que votre problème persiste, NE REALISEZ AUCUNE REPARATION VOUS-MEME. Mettez-vous en contact avec le Service d'Assistance Technique le plus proche.



**CET APPAREIL RESPECTE LES DIRECTIVES CEE
73/23, 93/68, 89/336, 96/57, 92/31, 94/62**

Service après vente

Les éventuelles interventions sur votre appareil doivent être effectuées par un professionnel qualifié dépositaire de la marque.

Lors de votre appel, mentionnez la référence complète de votre appareil (modèle, type, numéro de série) : ces renseignements figurent sur votre certificat de garantie et sur la plaque signalétique.



PIECES D'ORIGINE : lors d'une intervention d'entretien, demandez l'utilisation exclusive de pièces détachées certifiées d'origine.

Relation consommateurs

Brandt

... pour en savoir plus sur tous les produits de la marque :
informations, conseils, les points de vente, les spécialistes après vente.

... pour communiquer :
nous sommes à l'écoute de toutes vos remarques, suggestions, propositions auxquelles nous répondrons personnellement.

Vous pouvez aussi nous écrire :

Service Consommateurs BRANDT
BP 9526
95068 Cergy Pontoise

0892 02 88 01

Tel :

0,34€/min à partir d'un poste fixe

Service fourni par Brandt Customer Services, société par actions simplifiée au capital de 2.500.000 euros
5/7 avenue des Béthunes, 95310 Saint Ouen L'Aumône – RCS Pontoise 440 303 303

Brandt Appliances - société par actions simplifiée au capital de 10.000.000 Euros
RCS Nanterre 440 302 347

Dear Customer,

You have just purchased a **BRANDT** fridge, for which we thank you.

Our research teams have designed a new generation of appliances to make your life easier.

With its dedicated areas for optimum, flexible storage, clean and fluid lines allied with appreciable performance, the new **BRANDT** fridges have everything you need to conserve your food and provide the answers to your everyday consumption needs.

The range of **BRANDT** products includes a wide range of dishwashers, washing machines and clothes driers, freezers, cookers and ovens, hotplates and extractor fans, which you can combine with your new **BRANDT** fridge.

At the innovative cutting edge, **BRANDT** thus helps to improve the quality of life on a daily basis, by offering you simple but high-performance products that are respectful of the environment, good-looking and reliable.

BRANDT

INDEX

	Page
Safety standards / Recommendations	15
Installation	16
Reversing the door opening direction	17
General description	18
Using the fridge	19
Using the ice-box <input type="checkbox"/> * * or freezer <input type="checkbox"/> * * *	20
Defrosting	20
Cleaning and maintenance	21
Operating problems	22

SAFETY STANDARDS

This appliance is designed ONLY for domestic conservation of foodstuffs.

Installation must be as instructed in this guide. Incorrect installation could damage the appliance.

For any operating problems, always and only contact authorised After Sales Service centres, or qualified personnel.

 **Before carrying out any maintenance, disconnect the appliance, but not by pulling on the power supply cable.**

If this fridge replaces another, which had a latching, spring-mounted, locking or other closure system, do not forget to destroy the closure device or better yet remove the door of your old fridge, so that no-one could become trapped inside (children playing, animals, etc.).

RECOMMENDATIONS

After unpacking the appliance, make sure that it is undamaged. If it is, the reseller should be notified of any damage within 24 hours of delivery. The packaging materials used are entirely recyclable (cardboard, PE bubble wrap, EPS, etc.). **Keep these materials out of the reach of children.**

 The appliance's cooling circuit contains a coolant called isobutane, a relatively clean natural gas which is nonetheless flammable. During transport and installation of the appliance, make sure that none of the components of the cooling circuit is damaged. In the event of damage, keep away from flames and ignition sources, and ventilate the room well.

For optimum operation of the appliance, install it away from sources of heat and make sure that air can circulate freely around it (**see appliance installation**).

INSTALLATION

 Before installing, carefully read the **Recommendations** and **Safety standards** in order to avoid a certain number of problems.

Install the appliance in a dry, well-ventilated room, away from all sources of heat. Leave a minimum gap of 10 cm between the top of the appliance and any overhead units. If your installation does not enable you to do this, then leave 5 cm between the top of the appliance and any other wall-mounted units, and a gap of 2.5 cm on each side of the appliance.

If your appliance is to be installed next to another fridge or freezer, keep a gap of 5 cm on the sides to prevent condensation forming on the outside of the appliance.

 The climate class of your fridge is marked on its ID plate. It determines the range of ambient temperatures for which the cooling unit is designed, and within which correct operation of the appliance is guaranteed.

Class	Ambient temperatures
N	16° to 32°
ST	18° to 38°
T	18° to 43°

Electrical connection

- Connector characteristics: 220-240V with earth.
- Avoid using adapters or extension leads.
- Avoid the cable coming into contact with the compressor.
- Avoid trapping the cable under the appliance.

The appliance's electrical installation is earthed. For your safety, connect the appliance to a power outlet with effective earthing (in conformity with current electrical installation safety standards).

The manufacture declines all liability for damage caused by the absence of an earth connection.

CAUTION – BEFORE CONNECTING

1. Clean the inside of the fridge with warm water containing bicarbonate of soda. Rinse and dry thoroughly.
2. Wait for 2 hours before switching on, to ensure that the lubricants in the motor compressor have stabilised.

REVERSING THE DOOR OPENING DIRECTION

It is possible to reverse the door opening direction (left instead of right):

 The appliance must always be disconnected when you change the opening direction.

1. Remove the top of the fridge: remove the 2 screw covers on the top, remove the 2 screws and slide the top forward.
2. Tilt the appliance slightly towards the rear and wedge it in this position.
3. Unscrew the door hinge screws and remove the hinge pin support.

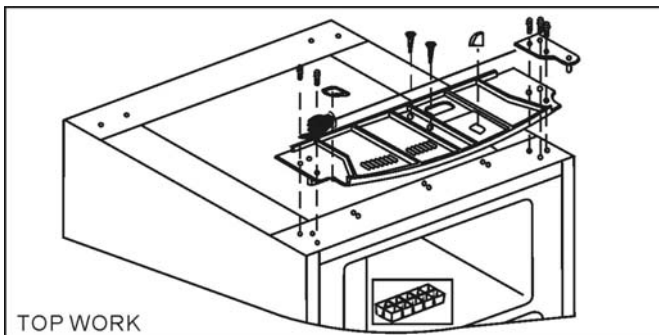

4. Slightly open the door and lower it out of its hinge.
5. Unscrew the upper pin and screw it in on the opposite side. Insert the door into the pin and close it.
6. Firmly screw the hinge pin support onto the opposite side.

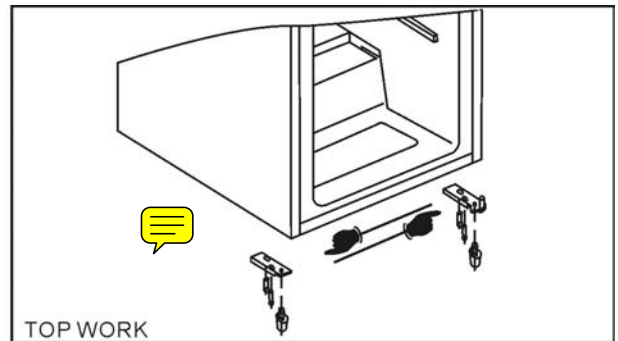

REVERSING THE ICE-BOX DOOR DIRECTION

You can also reverse the opening direction of the ice-box door:

 The appliance must always be disconnected when you change the opening direction.

1. Slightly open the ice-box door.
2. With a screwdriver, gently press up on the door lower hinge housing spring, and entirely remove this hinge with the door.
3. Switch the blocking cover (M) to the other side.

4. Rotate the door through 180° and insert the lower hinge in the lower housing.
5. Slightly raise the door and insert it into the upper housing, while inserting the lower hinge in the square orifice. Slight upwards/downwards movements will make this easier.
6. Before switching back on, clean the appliance.

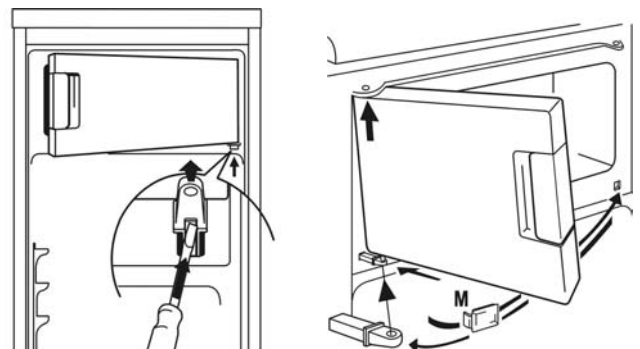

GENERAL DESCRIPTION and

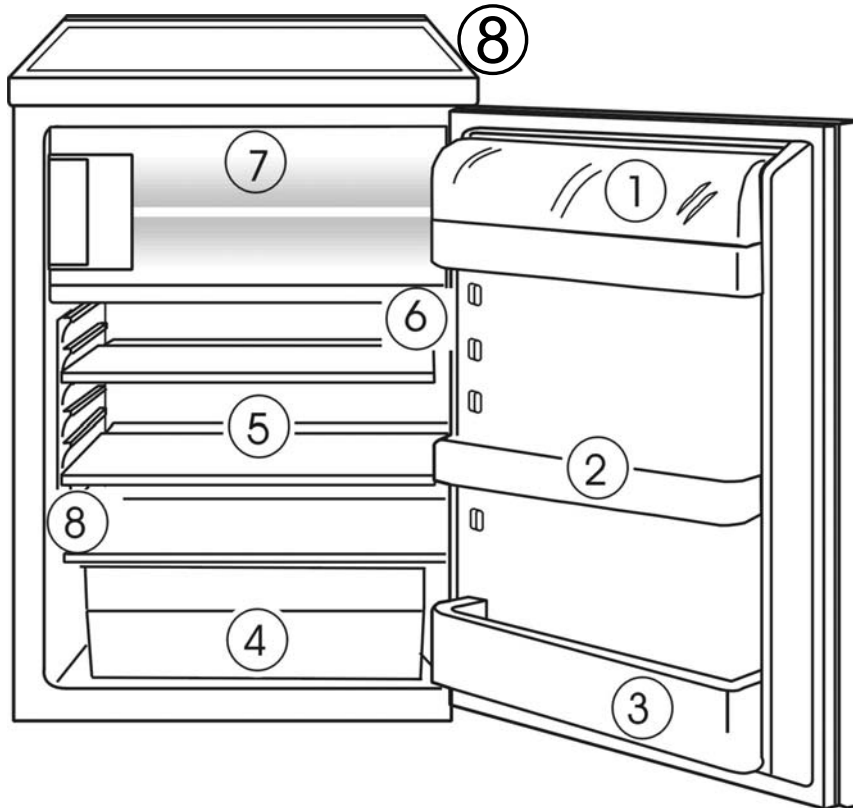

- ① - Butter and cheese compartments
- ② - Door shelves
- ③ - Bottle rack
- ④ - Vegetable compartment
- ⑤ - Storage racks
- ⑥ - Thermostat and light switch
- ⑦ - Ice-box or freezer
- ⑧ - ID plate

Note: your fridge may differ slightly from this diagram.

The appliance comprises 2 compartments: a lower compartment for refrigerating and keeping food fresh and an upper compartment for keeping frozen foods for a maximum of 2 weeks or an upper compartment for keeping frozen foods for 4 weeks, freezing fresh food and making ice-cubes.

USING THE FRIDGE

When the thermostat is set to 0, the appliance does not operate. To switch it on, you must turn the knob clockwise. Value 1 corresponds to the warmest temperature and 7 to the coldest.

The temperatures in the 2 compartments cannot be adjusted separately.

For an ambient temperature of 16 °C, you should use a setting of 1. For an ambient temperature of ±25 °C, values 2, 3 or 4 can be selected.

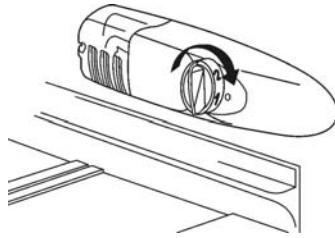

RECOMMENDATIONS

- Do not put hot food or bottles without stopper in the fridge.
- NEVER place volatile, flammable or explosive liquids such as solvents, acetone or petrol inside the fridge, as there is a risk of explosion.
- Meat and fish should be wrapped to prevent smells.
- Leave sufficient space between food items to enable air to circulate between them.
- Never place the food items in contact with the cold wall at the back of the fridge. The door should not be left open longer than necessary.

USING THE ICE-BOX or FREEZER

Ice-box

This compartment is used to keep food frozen for a maximum of 2 weeks, and to make ice-cubes.

Freezer



This compartment is used to keep food frozen, to freeze fresh products and to make ice-cubes.

Do not freeze a large quantity of food at any one time (maximum of 1.5 kg/24h), as the faster an item is frozen, the more it will keep its qualities. Similarly, make sure that you wrap your foodstuffs before freezing, so that they retain their full flavour and do not spoil the other products.

The conservation time for frozen food depends on the type of food. Refer to the instructions on the packaging. Do not place bottles or drink cans in the ice-box as they can burst when their contents freeze. Highly carbonated drinks can even explode! NEVER keep lemonade, fruit juice, beer, wine, champagne, etc... in the ice-box/freezer compartment.

DEFROSTING

 The defrosting system for the fridge is automatic. The inside rear face of the fridge is covered with frost when the compressor operates and defrosts when it stops. When the ice melt the water evaporates by itself.

The ice-box compartment  / freezer  must always be de-iced when the layer of frost reaches a thickness of about 4 mm. In any case, this compartment should be defrosted at least once a year.

When defrosting, you can use a scraper or other plastic implement, but NEVER a metal instrument or electrical device.

-  Switch off and disconnect the appliance.
- Place your frozen food in a freezer bag and keep it cool.
- Remove the plug from the melt water drain orifice and place a recipient underneath to collect the melt water. To speed up the process, you can place a bowl of hot water inside the compartment and close the door.
- Once de-icing is completed, you can then clean your appliance.

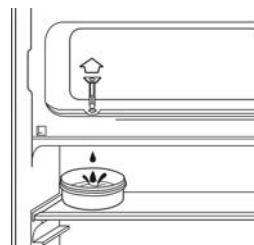

CLEANING AND MAINTENANCE

 Disconnect the fridge before cleaning it.

Clean the inside with water plus bicarbonate of soda, using a sponge or cloth. This will prevent the build-up of unpleasant odours.

Never use a steam cleaner, solvent or abrasive detergent, as they could damage the interior of your appliance. Never wash the interior accessories in the dishwasher.

We recommend that you run the vacuum cleaner over the back of the appliance once a year, as if it is dirty, its efficiency drops and its energy consumption rises.

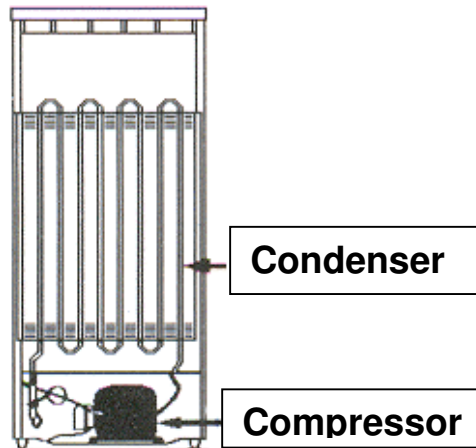

REPLACING THE LIGHT BULB

1. Disconnect the fridge.
2. Remove the drip tray.
3. The bulb is behind the thermostat panel.
4. Remove the bulb by unscrewing it counter clockwise.
5. Screw in a new 15W bulb.
6. Fit the drip tray, reconnect the appliance and switch it on.

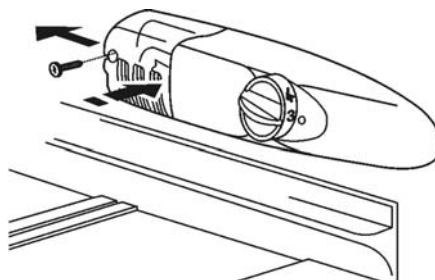

OPERATING PROBLEMS

The fridge creates a number of noises that are perfectly normal:

- The coolant gas can create a gurgling sound as it circulates through the system.
- The compressor can rumble, a sound which can be more intense when it starts up.
- Sharp cracking sounds produced by expansion and contraction of the materials used.

PROBLEM	SOLUTION
The fridge does not operate	Check that it is properly plugged in, that the fuse has not blown or that the circuit-breaker has not tripped.
The fridge vibrates or makes noise	Check that it is perfectly level. Adjust the feet.
The fridge is too cold/not cold enough	Check the thermostat and adjust it to a more suitable temperature.
The fridge light does not come on	Check the bulb and change it if necessary. Also check that the plug is correctly inserted, that the fuse has not blown or that the circuit-breaker has not tripped.
The compressor does not restart after a temperature change	This is normal, as the compressor only restarts after a certain time.
There is water on the floor or on the racks	The drain hole is blocked. Unclog it with a knitting needle.

TECHNICAL ASSISTANCE SERVICE

If you have carried out the above checks, and your problem persists, **ATTEMPT NO REPAIRS YOURSELF**. Contact the nearest Technical Assistance Service.



THIS APPLIANCE IS IN CONFORMITY WITH EC DIRECTIVES

73/23, 93/68, 89/336, 96/57, 92/31, 94/62

Kære kunde!

Tak fordi De har købt et køleskab af vort mærke.

For at få det fulde udbytte af Deres ny erhvervelse beder vi Dem læse denne brugsvejledning grundigt igennem, inden De tager køleskabet i brug. Her gives vigtige informationer om sikkerhed, installation, brug og vedligeholdelse.

Gem brugsvejledningen og giv den til en eventuel ny ejer af køleskabet.

Vi håber, at brugsvejledningen vil besvare alle Deres spørgsmål og ønsker Dem held og lykke med det nye køleskab I mange år fremover.

INDHOLD

	Side
Sikkerhedsanvisninger/Anbefalinger	25
Installation.....	26
Dørvending.....	27
Oversigt over køloskabet.....	28
Brug af køleskabet.....	29
Brug af frostboksen, <input type="checkbox"/> * * eller <input type="checkbox"/> * * *	30
Afrimning	30
Rengøring og vedligeholdelse.....	31
Mindre driftsforstyrrelser.....	32
Kundeservice.....	33

SIKKERHEDSANVISNINGER

Dette køleskab er kun beregnet til opbevaring af mad- og drikkevarer i private husholdninger.

Installation skal foretages i henhold til anvisningerne i denne vejledning. Ukorrekt installation kan beskadige apparatet og dækkes ikke af reklamationsretten.

Har køleskabet synlige skader, må det ikke tilsluttes. Kontakt omgående Deres leverandør.

 I tilfælde af fejl og ved reparation skal der afbrydes for strømmen. Hvis stikkes tages ud af stikkontakten: Tag fat i stikket – ikke i ledningen.

Udtjente apparater skal straks afmonteres og gøres ubrugelige. Låse bør fjernes eller ødelægges, for at legende børn ikke udsættes for fare ved at lukke sig selv inde i skabet.

ANBEFALINGER

Sørg for, at køleskabets emballage fjernes på en miljømæssig forsvarlig måde. Alle emballagens materialer er genanvendelige. **Lad ikke børn lege med emballagens plastikdele.**

 Sørg for, at det lukkede kølesystem bag på køleskabet ikke beskadiges. Dette sikrer, at kølemidlet (Isobutan) ikke slipper ud ukontrolleret. I tilfælde af skader på kølekredsløbet skal rummet, hvor køleskabet er anbragt, luftes ud for at undgå gnister/antændelse.

For stabil drift af køleskabet bør dette ikke placeres tæt på radiator, ovn eller anden varmekilde, ligesom det ikke bør udsættes for direkte sollys. Sørg for god ventilation rundt om skabet (**se under Installation**).

INSTALLATION

 Læs brugsvejledningen, før De installerer køleskabet for at undgå fejl eller problemer.

Køleskabet skal placeres i et tørt, ventileret rum og ikke i umiddelbar nærhed af radiator eller anden varmekilde. Der skal minimum være 10 cm luft over køleskabet. Ved indbygning skal der minimum være 5 cm luft over køleskabet og 2,5 cm i begge sider af skabet.

Skal køleskabet placeres ved siden af et andet køleskab eller et fryseskab, bør der være en afstand på 5 cm imellem dem for at undgå kondensdannelse på skabets yderside.

 Køleskabe er alt efter temperaturklasse beregnet til drift med begrænsede rumtemperaturer. Man bør hverken gå under eller over disse temperaturer. Temperaturklassen for Deres køleskab står på typeskiltet bag på skabet. Den står for:

Klasse	Rumtemperatur
N	16° til 32°
ST	18° til 38°
T	18° til 43°

Elektrisk tilslutning

- Skabet skal tilsluttes 220-240V~ 50 Hz.
- Der må ikke anvendes forlængerledninger og lign.
- Kablet må ikke komme i direkte kontakt med kompressoren.
- Kablet må ikke komme i klemme under køleskabet.

Køleskabet skal tilsluttes en afbryder med 3 mm brydeafstand i alle poler. Installationens sikringer skal være på 10A eller mere. Afbryderen skal være placeret uden for skabsnichen og være let tilgængelig. Køleskabet skal ekstrabeskyttes jfr. Stærkstrømsreglementet.

Vi kan ikke gores ansvarlige for manglende eller ukorrekt ekstrabeskyttelse.

FØR IBRUGTAGNING

1. Vi anbefaler at rengøre køleskabet inden ibrugtagning, se under afsnittet rengøring for nærmere information.
2. Blev skabet leveret liggende, bør det stå i mindst 2 timer, før De tilslutter skabet, for at kølemidlet kan løbe på plads.

DØRVENDING

Køleskabets dør kan vendes, hvis De ønsker åbningen i venstre side i stedet for højre:

 Strømmen skal afbrydes, før De påbegynder dørvendingen.

1. Fjern køleskabets topplade: Fjern de to skrueafdækninger, skru skrueerne ud og træk toppladen ud mod Dem selv.
2. Vip forsigtigt skabet lidt bagover. Læn det f.eks. mod en stol eller lign. Skabet må ikke kunne vælte.
3. Løsn skrueerne i øverste hængsel og tag det af.

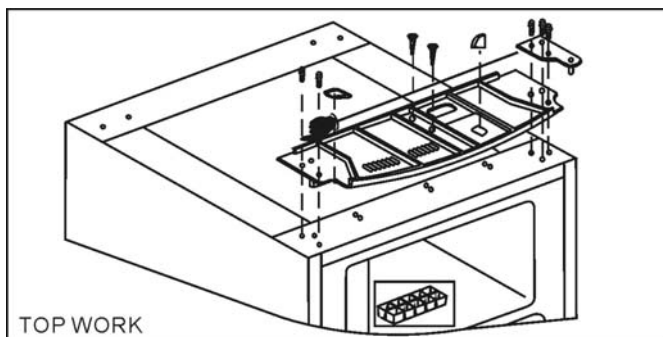

4. Åbn døren lidt og loft den af det nederste hængsel.
5. Skru det nederste hængsel af og flyt det over i den anden side. Sæt døren på hængslet og luk den.
6. Skru det øverste hængsel i. Sæt toppladen på plads og skru den fast.

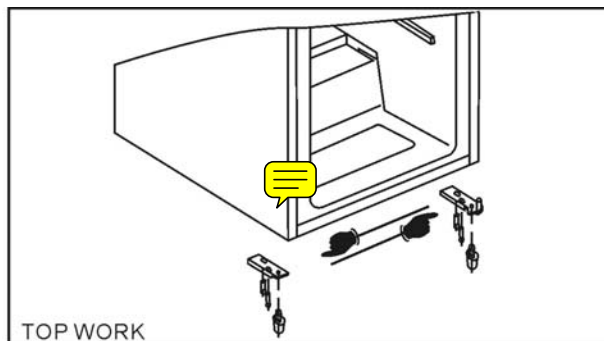

VENDING AF LÅGEN TIL FROSTBOKSEN

Også lågen til frostboksen kan vendes:

 Strømmen skal afbrydes, før De påbegynder lågevendingen.

1. Åbn lågen en smule.
2. Tryk lågen forsigtigt lidt opad ved hængslet foroven og fjern hængslet sammen med lågen.
3. Sæt proppen (M) over i den anden side.

4. Vend lågen 180° og sæt hængslet i den anden side.
5. Løft lågen lidt og sæt den i hængslet foroven, mens det nederste hængsel sættes i den firkantede åbning. Små bevægelser opad/nedad letter arbejdet.
6. Rengør skabet, før De tilslutter det igen.

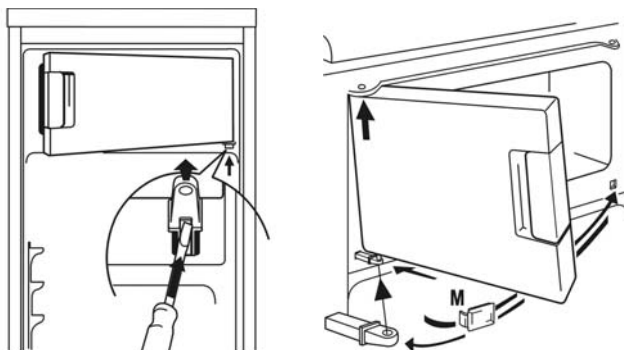

OVERSIGT OVER SKABET, ** OG ***

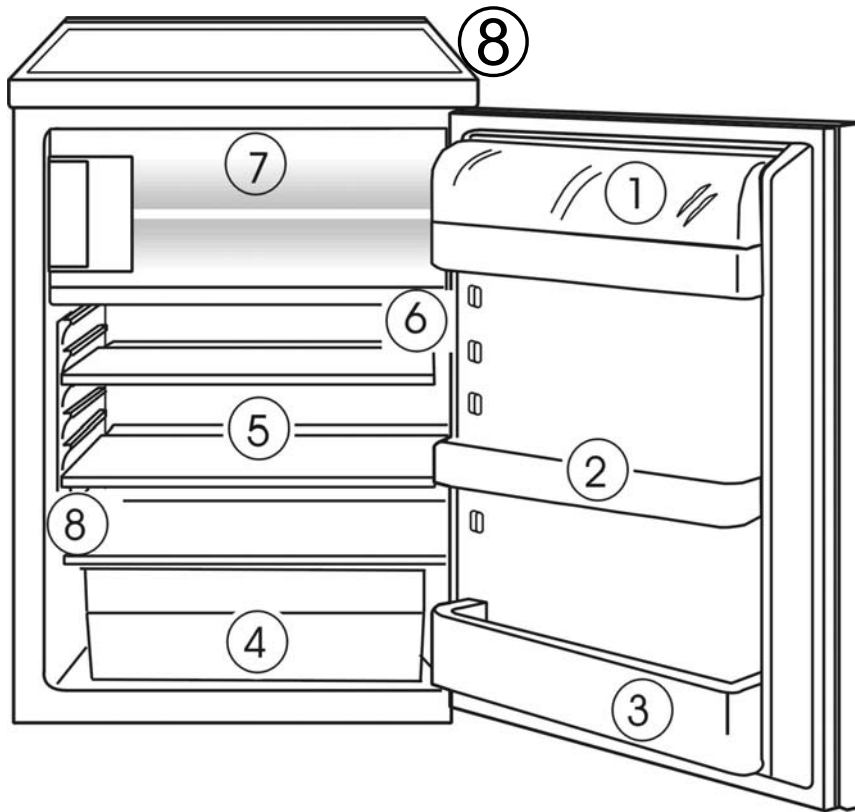

- ① - Hylde til smør og ost
- ② - Dørhylde
- ③ - Flaskehylde
- ④ - Grøntsagsskuffe
- ⑤ - Hylde
- ⑥ - Termostat og belysning
- ⑦ - Frostboks, ** eller ***
- ⑧ - Typeskilt

Bemærk: Deres køleskab kan afvige fra dette billede, der kun er til illustrationsbrug.

Køleskabet består af 2 afdelinger: En køleafdeling forned og en ** frostboks foroven til opbevaring af frostvarer i op til 2 uger *eller* en *** frostboks til opbevaring af frostvarer i op til 4 uger og til tilberedning af isterninger.

BRUG AF KØLESKABET

Når termostaten står på 0, er køleskabet slukket. For at tænde det skal De dreje termostaten med uret fra 1 (varmest) til 7 (koldest).

Temperaturen i frostboksen styres af samme termostat og kan ikke indstilles separat.

Ved en rumtemperatur på 16 °C bør termostaten stå på 1. Ved en rumtemperatur på ±25 °C er en termostatindstilling mellem 2 og 4 passende.

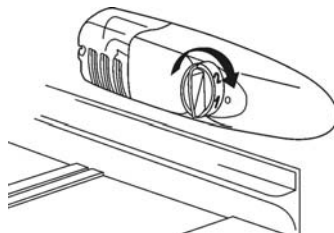

KØLEANVISNINGER

- Sæt ikke varm mad eller flasker uden låg i køleskabet.
- Opbevar ALDRIG eksplosive stoffer eller spraydåser med brændbart drivmiddel som f.eks. butan, propan mm. i køleskabet. Evt. udslippende gas kan antændes af de elektriske dele.
- Kød og fisk bør pakkes ind, før det lægges i køleskabet for at undgå dårlig lugt.
- Pak ikke de forskellige madvarer i skabet for tæt sammen. Luften skal kunne cirkulere omkring dem.
- Madvarerne må ikke komme i direkte kontakt med den kolde bagvæg. Døren bør ikke holdes åben længere end højst nødvendigt for at undgå kuldatab.

BRUG AF FROSTBOKSEN, ELLER

Frostboks

Denne boks er beregnet til opbevaring af frostvarer i max. 2 uger og tilberedning af isterninger.

Frostboks



Denne boks er beregnet til opbevaring af frostvarer, frysning af friske madvarer og tilberedning af isterninger.

De bør ikke fryse større mængder madvarer på en gang (max. indfrysningsskapacitet 1,5 kg/24 t.). Jo hurtigere en madvare nedfryses, des bedre bevares kvaliteten. Sørg ligeledes for at pakke madvarerne ind, før de fryses, så de bevarer deres fulde smag og ikke ødelægger andre varer.

Lagringstiden for frostvarer varierer alt efter, hvad slags varer der er tale om. Se altid vejledningen på emballagen. Læg ikke flasker eller dåser med drikkevarer i frostboksen. De kan gå i stykker, når indholdet fryser. Flasker med kulsyreholdige drikke kan endog sprænges! Opbevar derfor **ALDRIG** sodavand, øl, vin, champagne mm. i frostboksen.

AFRIMNING

 Køleafdelingen afrimer automatisk. Evt. tøvand løber igennem en afløbsrende ud i en fordampningsskål bag på skabet, hvor vandet fordamper pga. varmen fra kompressoren. Små vand- eller isdråber på bagvæggen er funktionsbetingede og helt normale. Sørg blot for, at vandet uhindret kan løbe ud igennem afløbsåbningen på bagvæggen lige over grøntsagsskuffen.

Den  eller  frostboks skal afrimes, når is-/rimlaget er ca. 4 mm tykt. Tykke lag is forhøjer strømforbruget.

Ved afrimning kan De benytte en plastik isskraber eller lignende, men De må **ALDRIG** anvende metalgenstande eller elektriske apparater til fjernelse af islaget.

-  Sluk for strømmen og træk stikket ud.
- Tøm frostboksen og sørg for at holde frostvarerne kolde.
- Fjern proppen fra afløbshullet og sæt en skål under huller for at opsamle Tøvandet. For at fremskynde afrimningen kan De sætte en skål med varmt vand i frostboksen og lukke lågen.
- Efter endt afrimning kan De rengøre frostboksen/køleskabet.

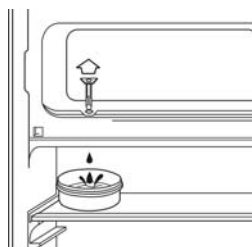

RENGØRING OG VEDLIGEHOLDELSE

 Ved rengøring af køleskabet skal der slukkes for strømmen og stikket trækkes ud.

Skabets indre og de løse hylder afvaskes med lunkent vand tilsat lidt opvaskemiddel. Der kan eventuelt anvendes lidt soda el.lign. for at undgå dårlig lugt.

Der må aldrig anvendes dampapparat til rengøring af skabet. Rengøringsmidlerne må ikke anvendes koncentreret og der må aldrig anvendes skurende eller syreholdige rengøringsmidler. Put ikke løsdelene i opvaskemaskinen.

Køleribberne bag på skabet bør rengøres jævnligt enten med en pensel eller med støvsugeren. Støvflejringer forhøjer strømforbruget.

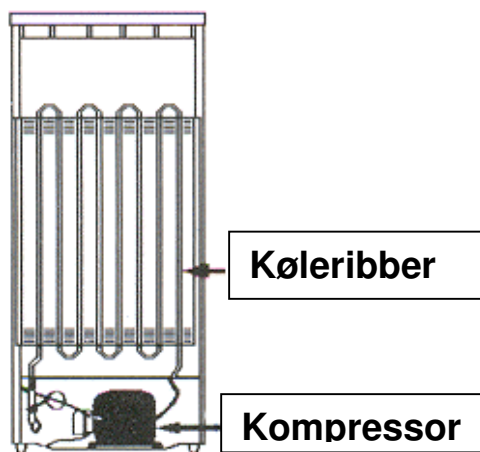

UDSKIFTNING AF PÆREN

1. Afbryd strømmen.
2. Fjern frostboksens drypbakke.
3. Lampen er placeret bag ved termostaten.
4. Fjern lampeglasset og skru pæren ud mod uret.
5. Skru en ny 15W pære i og sæt lampeglasset på plads.
6. Sæt drypbakken på plads, sæt strøm på og tænd for skabet igen.

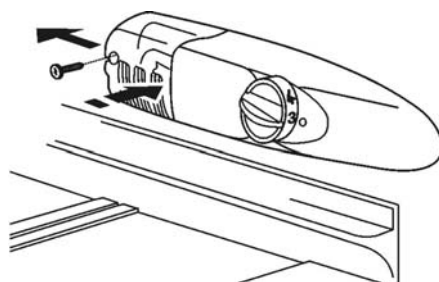

MINDRE DRIFTSFORSTYRRELSER

Køleskabet afgiver lyde; dette er helt normalt:

- Kølemidlet kan afgive en gurglende lyd, mens det cirkulerer rundt i systemet.
- Kompressoren kan brume lidt; lyden kan være mere intens ved opstart.
- Der kan opstå knagende lyde fra køleskabets materialer, der giver sig lidt.

FEJL	AFHJÆLPNING
Køleskabet virker ikke	Kontroller, at det er korrekt tilsluttet og at sikringen ikke er defekt/sprunget.
Køleskabet vibrerer eller støjer	Kontroller, at skabet står i vater og indstil fødderne, om nødvendigt.
Køleskabet er for koldt/ikke koldt nok	Kontroller termostaten og stil den enten højere eller lavere.
Lyset i skabet virker ikke	Kontroller pæren og udskift den, om nødvendigt. Kontroller, at skabet er korrekt tilsluttet og sikringen ikke er defekt/sprunget.
Kompressoren starter ikke efter et temperaturskift	Dette er normalt, da kompressoren først starter efter et stykke tid.
Der er vand på gulvet eller i skabsnichen	Afløbshullet er tilstoppet. Rens det med en vatpind eller lignende.

Hvis driftsforstyrrelsen ikke kan afhjælpes af ovenstående, betyder det, at der foreligger en fejl. I så fald bedes De kontakte vor kundeservice. Angiv model, identnr. og apparatnr., der er angivet på typeskiltet. Det sikrer hurtig og målrettet service.



KØLESKABET OVERHOLDER EU-DIREKTIVERNE
73/23, 93/68, 89/336, 96/57, 92/31, 94/62

Kære kunde!

Vi håber, at brugsvejledningen har besvaret alle Deres spørgsmål; ellers er De velkommen til at kontakte os på nedenstående telefonnumre. Skulle der mod forventning opstå fejl, er det vigtigt, at der kun rekvireres kvalificeret hjælp og kun benyttes originale reservedele. Opgiv altid apparatets fulde type- og ident. nummer ved en reklamation. Oplysningerne findes på apparatets typeskilt.

Uberettiget servicetilkald: Inden De tilkalder service, må De kontrollere de fejlmuligheder, De selv kan afhjælpe. Såfremt der ikke kan konstateres fejl eller mangler, som dækkes af reklamationsretten, må De selv dække de omkostninger, der er forbundet med servicetilkaldet.

Købeloven: På et fabriksnyt produkt er der reklamationsret i henhold til Købeloven. En henvendelse til fabrikant/importør fratager ikke forbrugeren adgang til at gøre eventuelt købelovsansvar gældende overfor den forhandler, hvor apparatet er købt. En reklamation til fabrikant/importør virker samtidig som reklamation overfor forhandleren.

Reklamationsret i 24 måneder fra købsdato, der skal kunne dokumenteres ved maskinafstemplet købskvittering, faktura eller købskontrakt.

Reklamationsretten indebærer vederlagsfri afhjælpning af fabrikations- og materialefejl, der konstateres ved apparatets normale brug i een privat husholdning her i landet, såfremt fejlen ikke er selvforskyldt.

Reklamationsretten omfatter ikke fejl eller skader opstået på grund af misbrug, misligholdelse, overbelastning eller anden brug end angivet i vejledningen. Fejl på grund af spændingsvariation, forkert tilslutning eller andre udefra kommende forstyrrelser.

Transportskader: Fabrikanten/importøren påtager sig ikke nogen forpligtelser i forbindelse med transportskader og skjulte fejl efter anmærkningsfri modtagelse fra fabrikantens/importørens transportør.

For Færøerne og Grønland gælder særlige bestemmelser.

Fabrikant/importør:

BRANDT NORDEN A/S

Lollandsgade 4, 6400 Sønderborg

Produktinformation	7342 1810	Salgsafdelingen
Bestilling af lokal servicetekniker	7342 1840	Kundeservice
Bestilling af reservedele	7342 1840	Kundeservice

Fax servicebestilling	7342 1841
Fax reservedelsbestilling	7342 1851

E-mail servicebestilling	kundeservice@elcobrandt.com
E-mail reservedelsbestilling	reservedele@elcobrandt.com
Brandt Norden A/S hjemmeside	www.elcobrandt.dk

Αγαπητή πελάτισσα, αγαπητέ πελάτη,

Αγοράσατε ένα **ψυγείο BRANDT** και σας ευχαριστούμε.

Οι ομάδες έρευνάς μας επινόησαν για σας μία νέα γενιά συσκευών για να σας διευκολύνουν τη ζωή.

Με ειδικούς χώρους για ιδανικό σιγύρισμα τελείως ελεύθερα, έναν λιτό και εύχρηστο σχεδιασμό και εκτιμητές αποδόσεις, τα καινούργια ψυγεία **BRANDT** έχουν όλα τα προσόντα για να διατηρήσουν όσο το δυνατόν καλύτερα τα τρόφιμά σας και να ανταποκριθούν στις συνήθειές σας κατανάλωσης.

Έχετε επίσης στη σειρά προϊόντων **BRANDT**, μία τεράστια επιλογή πλυντηρίων πιάτων, πλυντηρίων ρούχων και στεγνωτηρίων, καταψυκτών, κουζινών και φούρνων, εστιών και απορροφητήρων, που μπορείτε να συνδυάσετε με το καινούργιο σας ψυγείο **BRANDT**.

Στην αιχμή της πρωτοτυπίας, η **BRANDT** συμβάλλει έτσι στη βελτίωση της ποιότητας της καθημερινής ζωής προσφέροντάς σας προϊόντα ακόμη πιο αποδοτικά, εύχρηστα, φιλικά στο περιβάλλον, αισθητικά και αξιόπιστα.

Η Μάρκα BRANDT

ΠΙΝΑΚΑΣ ΠΕΡΙΕΧΟΜΕΝΩΝ

	Σελίδα
Πρότυπα ασφαλείας / Συμβουλές	36
Εγκατάσταση	37
Αναστροφή του ανοίγματος της πόρτας	38
Γενική περιγραφή	39
Χρήση του ψυγείου	40
Χρήση του θαλάμου * * ή του καταψύκτη * * *	41
Απόψυξη	41
Καθάρισμα και συντήρηση	42
Προβλήματα λειτουργίας	43

ΠΡΟΤΥΠΑ ΑΣΦΑΛΕΙΑΣ

Αυτή η συσκευή κατασκευάσθηκε για τη διατήρηση τροφίμων για οικιακή χρήση. Οποιαδήποτε άλλη χρήση είναι ακατάλληλη.

Η εγκατάσταση πρέπει να γίνει σύμφωνα με τις οδηγίες αυτού του εγχειριδίου. Μία άσχημη εγκατάσταση μπορεί να καταστρέψει τη συσκευή.

Για τα ενδεχόμενα προβλήματα λειτουργίας της συσκευής, να απευθύνεστε πάντοτε και αποκλειστικά στα εγκεκριμένα κέντρα Σέρβις ή σε ειδικευμένο προσωπικό.

 **Για οποιαδήποτε ενέργεια συντήρησης, αποσυνδέστε προηγουμένως τη συσκευή αποφεύγοντας να τραβάτε το καλώδιο ρεύματος.**

Εάν αυτό το ψυγείο αντικαθιστά ένα άλλο, που έχει κλειδαριά με μάνταλο, ελατήριο, κλειδαριά ή άλλο, μην ξεχάσετε να καταστρέψετε τη διάταξη κλεισίματος ή καλύτερα να βγάλετε την πόρτα της παλιάς σας συσκευής για να μην αποκλεισθεί κάποιος μέσα (παιδιά που παίζουν, ζώα, κλπ. ...).

ΣΥΜΒΟΥΛΕΣ

Αφού βγάλετε τη συσκευή από τη συσκευασία, βεβαιωθείτε ότι δεν καταστράφηκε. Σ' αυτό το ενδεχόμενο, οι ζημιές μπορούν να κοινοποιηθούν στον μεταπωλητή μέσα σε 24 ώρες από την παράδοση. Τα υλικά που χρησιμοποιούνται για τη συσκευασία είναι τελείως ανακυκλώσιμα (χαρτόνι, πλαστικό με φουσκάλες από PE, EPS, ...). **Κρατήστε τα μακριά από τα παιδιά.**

 Το κύκλωμα ψύξης της συσκευής φέρει ψυκτικό ισοβουτάνιο, ένα φυσικό αέριο που δεν ρυπαίνει πολύ αλλά είναι ωστόσο εύφλεκτο. Κατά τη μεταφορά και την εγκατάσταση της συσκευής, βεβαιωθείτε ότι κανένα από τα στοιχεία του κυκλώματος ψύξης δεν είναι κατεστραμμένο. Σε περίπτωση ζημίας, απομακρύνετε το από φλόγες και πηγές ανάφλεξης και αερίστε καλά το χώρο όπου βρίσκεται.

Για ιδανική λειτουργία της συσκευής, τοποθετήστε την μακριά από πηγές θερμότητας και βεβαιωθείτε ότι ο αέρας μπορεί να κυκλοφορεί γύρω-γύρω **(βλ. εγκατάσταση της συσκευής)**.

ΕΓΚΑΤΑΣΤΑΣΗ

 Πριν κάνετε την εγκατάσταση, διαβάστε προσεκτικά τις **Συμβουλές** και τα **Πρότυπα ασφαλείας**, για να αποφύγετε ορισμένα προβλήματα.

Τοποθετήστε τη συσκευή σε ένα χώρο χωρίς υγρασία και καλά αεριζόμενο, μακριά από οποιαδήποτε πηγή θερμότητας. Αφήστε μία ελάχιστη απόσταση 10 cm μεταξύ του άνω μέρους της συσκευής και ενός επίπλου επάνω της. Εάν η εγκατάστασή σας δεν το επιτρέπει, αφήστε 5 cm μεταξύ του άνω μέρους της συσκευής και οποιοδήποτε άλλο έπιπλο κουζίνας στερεωμένο στον τοίχο και μία απόσταση 2,5 cm από κάθε πλευρά της συσκευής.

Εάν εγκαταστήσετε τη συσκευή σας δίπλα σε άλλο ψυγείο ή καταψύκτη, πρέπει να διατηρήσετε ένα διάστημα 5 cm στα πλάγια για να μη σχηματισθεί συμπύκνωση στο εξωτερικό της συσκευής.

 Η κλιματική κλάση του ψυγείου σας βρίσκεται επάνω στην ετικέτα χαρακτηριστικών. Καθορίζει την τάξη των θερμοκρασιών περιβάλλοντος για τις οποίες προορίζεται η ψυκτική μονάδα, εξασφαλίζοντας τη σωστή λειτουργία της συσκευής.

Κλάση	Θερμοκρασίες περιβάλλοντος
N	16° έως 32°
ST	18° έως 38°
T	18° έως 43°

Ηλεκτρική σύνδεση

- Χαρακτηριστικά της πρίζας: 220-240 V με γείωση.
- Αποφεύγετε τη χρήση πολύπριζων ή μπαλαντέζες.
- Αποφεύγετε την επαφή του καλωδίου με το συμπιεστή.
- Αποφεύγετε να μπλοκάρεται το καλώδιο κάτω από τη συσκευή.

Η ηλεκτρική εγκατάσταση της συσκευής φέρει γείωση. Για την ασφάλειά σας, συνδέστε τη συσκευή σε πρίζα ρεύματος με αποτελεσματική γείωση (σύμφωνα με τα ισχύοντα πρότυπα επί της ασφάλειας της ηλεκτρικής εγκατάστασης).

Ο κατασκευαστής δεν είναι υπεύθυνος για τις ζημίες που μπορεί να προκληθούν από την έλλειψη γείωσης.

ΠΡΟΣΟΧΗ ΠΡΙΝ ΣΥΝΔΕΣΕΤΕ

1. Καθαρίστε το εσωτερικό του ψυγείου με χλιαρό νερό με διπτανθρακικό νάτριο. Ξεπλύνετε και στεγνώστε προσεκτικά.
2. Περιμένετε 2 ώρες πριν την θέση σε λειτουργία για να σταθεροποιηθούν τα λιπαντικά του συμπιεστή.

ΑΝΑΣΤΡΟΦΗ ΤΟΥ ΑΝΟΙΓΜΑΤΟΣ ΤΗΣ ΠΟΡΤΑΣ

Μπορείτε να αντιστρέψετε την κατεύθυνση ανοίγματος της πόρτας (αριστερά αντί για δεξιά):

 Πρέπει να αποσυνδέετε πάντοτε τη συσκευή όταν κάνετε την αλλαγή της κατεύθυνσης ανοίγματος.

1. Αφαιρέστε το άνω μέρος του ψυγείου: βγάλτε τα 2 καλύμματα βιδών που βρίσκονται στο άνω μέρος, βγάλτε τις 2 βίδες και σπρώξτε το προς τα εμπρός.
2. Ξαπλώστε ελαφρά τη συσκευή προς τα πίσω και συγκρατήστε την σ' αυτή τη θέση.
3. Ξεβιδώστε τις βίδες του άνω αρμού πόρτας και βγάλτε το στήριγμα και τον άξονά της.

4. Ανοίξτε ελαφρά την πόρτα και βγάλτε την από τον κάτω αρμό.
5. Ξεβιδώστε τον κάτω άξονα και βιδώστε τον στην αντίθετη πλευρά. Βάλτε την πόρτα μέσα στον άξονα και κλείστε την.
6. Βιδώστε σταθερά το στήριγμα του άξονα αρμού στην αντίθετη πλευρά με τις βίδες.

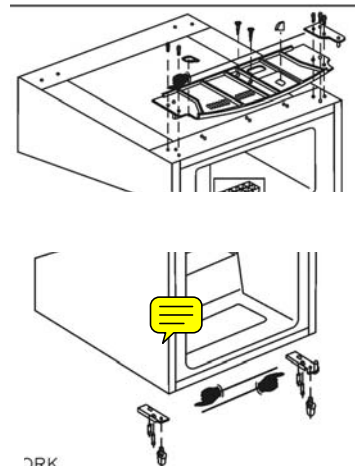

ΑΝΑΣΤΡΟΦΗ ΤΟΥ ΑΝΟΙΓΜΑΤΟΣ ΠΟΡΤΑΣ ΤΟΥ ΨΥΚΤΗ

Μπορείτε να αντιστρέψετε επίσης την κατεύθυνση ανοίγματος της πόρτας του ψύκτη:

Πρέπει να αποσυνδέετε πάντοτε τη συσκευή όταν κάνετε την αλλαγή της κατεύθυνσης ανοίγματος.

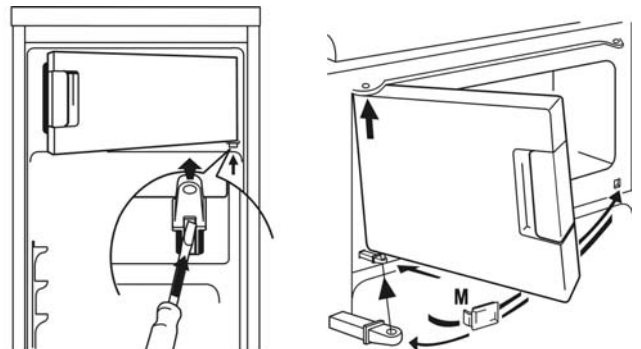

1. Μισανοίξτε την πόρτα του ψύκτη.
2. Με ένα κατσαβίδι, ασκήστε μία ελαφριά πίεση προς τα επάνω στο ελατήριο της θέσης του κάτω μεντεσέ της πόρτας, και βγάλτε τον τελειώς με την πόρτα.
3. Αλλάξτε την πλευρά του πώματος (M).

4. Περιστρέψτε την πόρτα κατά 180° και βάλτε τον κάτω μεντεσέ στην κάτω θέση.
5. Ανασηκώστε ελαφρά την πόρτα και βάλτε την στον πάνω μεντεσέ, τοποθετώντας ταυτόχρονα τον κάτω μεντεσέ στην τετραγωνική οπή. Ελαφρές κινήσεις προς τα πάνω και τα κάτω θα διευκολύνουν την ενέργεια.
6. Πριν συνδέσετε τη συσκευή στο ρεύμα, καθαρίστε την.



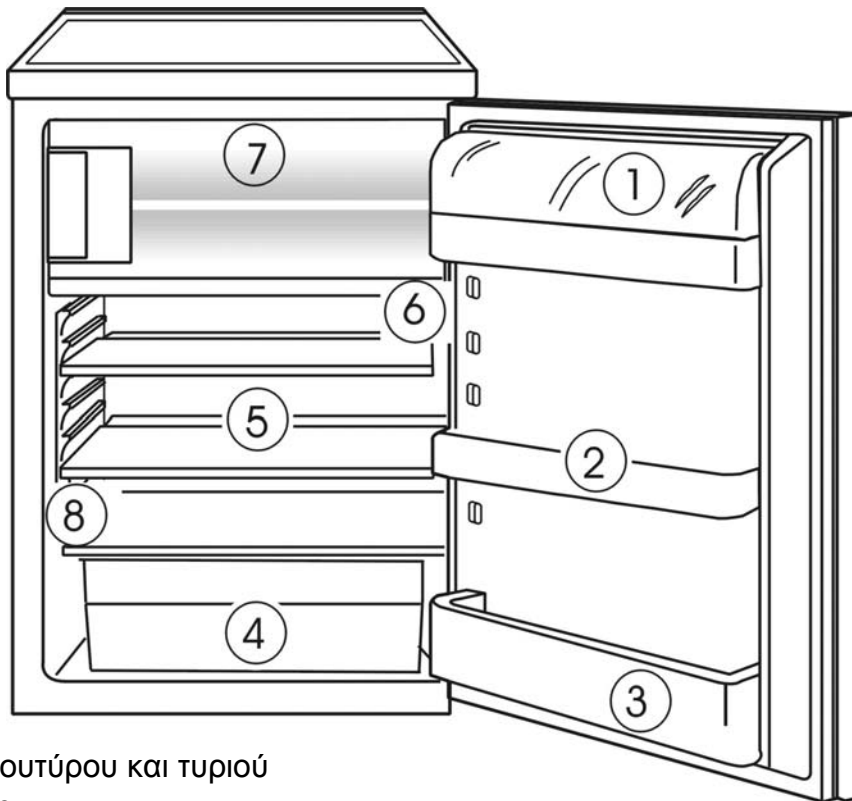

ΓΕΝΙΚΗ ΠΕΡΙΓΡΑΦΗ και



- ① - Θέση βουτύρου και τυριού
- ② - Ραφάκια
- ③ - Ραφάκια για μπουκάλια
- ④ - Συρτάρι λαχανικών
- ⑤ - Ράφια
- ⑥ - Θερμοστάτης και διακόπτης λάμπας
- ⑦ - Θάλαμος ψύκτη  ή καταψύκτης 
- ⑧ - Ετικέτα χαρακτηριστικών

Παρατήρηση: αυτό το σχεδιάγραμμα μπορεί να μην αντιστοιχεί τελείως με το ψυγείο σας.

Η συσκευή αποτελείται από 2 μέρη: το κάτω μέρος για την ψύξη και τη διατήρηση των φρέσκων τροφίμων και ένα άνω μέρος  για τη διατήρηση κατεψυγμένων τροφίμων για το πολύ 2 εβδομάδες ή έναν άνω θάλαμο 4  για τη διατήρηση των κατεψυγμένων τροφίμων, την κατάψυξη φρέσκων τροφίμων όπως και την παρασκευή πάγου

ΧΡΗΣΗ ΤΟΥ ΨΥΓΕΙΟΥ

Όταν ο θερμοστάτης βρίσκεται στο 0, η συσκευή δεν λειτουργεί. Για να την ανάψετε, πρέπει να στρέψετε το κουμπί δεξιόστροφα. Η τιμή 1 αντιστοιχεί στην υψηλότερη θερμοκρασία και 7 στη χαμηλότερη.

Οι θερμοκρασίες στα 2 μέρη δεν μπορούν να ρυθμισθούν ανεξάρτητα.

Για θερμοκρασία περιβάλλοντος 16°C, πρέπει να ρυθμίσετε στο 1. Για θερμοκρασία περιβάλλοντος $\pm 25^{\circ}\text{C}$, μπορείτε να επιλέξετε τις τιμές 2, 3 ή 4.

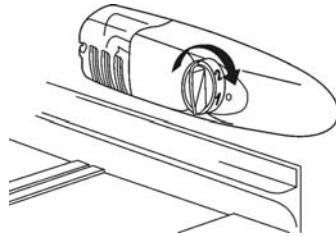

ΣΥΜΒΟΥΛΕΣ

- Μη βάζετε στο ψυγείο ζεστά τρόφιμα ή ανοιχτά μπουκάλια.
- Μην βάζετε ΠΟΤΕ πτητικά, εύφλεκτα ή εκρηκτικά υγρά όπως διαλυτικά, ακετόνη ή βενζίνη. Κίνδυνος έκρηξης.
- Πρέπει να τυλίγετε τα κρέατα και τα ψάρια για να αποφεύγονται οι οσμές.
- Αφήστε αρκετό χώρο μεταξύ των τροφίμων για να επιτρέψετε στον αέρα να κυκλοφορεί καλά ανάμεσά τους.
- Μην φέρνετε σε επαφή τα τρόφιμα με το ψυχρό τοίχωμα του ψυγείου. Η πόρτα δεν πρέπει να παραμένει ανοιχτή παραπάνω απ' ό τι πρέπει.

ΧΡΗΣΗ ΤΟΥ ΘΑΛΑΜΟΥ ΤΟΥ ΚΑΤΑΨΥΚΤΗ

Θάλαμος

Αυτός ο θάλαμος σας επιτρέπει να διατηρήσετε τα κατεψυγμένα τρόφιμα το πολύ 2 εβδομάδες και να ετοιμάσετε παγάκια.

Καταψύκτης



Αυτός ο θάλαμος σας επιτρέπει να διατηρήσετε κατεψυγμένα τρόφιμα, να καταψύξετε φρέσκα προϊόντα και να ετοιμάσετε παγάκια.

Μην καταψύχετε πολύ μεγάλη ποσότητα τροφίμων ταυτόχρονα (το πολύ 1,5 kg/24 ώρες), όσο πιο γρήγορα παγώσει το τρόφιμο, τόσο περισσότερο θα διατηρήσει τα χαρακτηριστικά του. Επίσης, προσέχετε να συσκευάζετε καλά τα τρόφιμα πριν την κατάψυξη, για να διατηρήσουν τη γεύση τους και να μην καταστρέψουν τα άλλα προϊόντα.

Η διάρκεια διατήρησης των κατεψυγμένων τροφίμων εξαρτάται από τον τύπο τροφίμων. Διαβάστε τις οδηγίες επάνω στις συσκευασίες. Μην βάζετε μπουκάλια ή κουτιά μέσα στο θάλαμο διατήρησης. Μπορεί να σπάσουν όταν παγώσει το περιεχόμενό τους. Τα αναψυκτικά με πολύ ανθρακικό μπορεί ακόμη και να εκραγούν! Μην διατηρείτε ΠΟΤΕ σόδα, χυμούς φρούτων, μπίρα, κρασί, σαμπάνια, κλπ. μέσα στον ψύκτη/καταψύκτη.

ΑΠΟΨΥΞΗ

 Το σύστημα απόψυξης του ψυγείου είναι αυτόματο. Το πίσω μέρος του ψυγείου σκεπάζεται με πάγο όταν λειτουργεί ο συμπιεστής και ξεπαγώνει όταν σταματά. Όταν λιώνει ο πάγος, το νερό εξατμίζεται μόνο του.

Ο ψύκτης  / ο καταψύκτης  πρέπει να αποψύχεται όταν το στρώμα πάγου φτάσει σε πάχος 4 mm περίπου. Σε όλες τις περιπτώσεις, πρέπει να γίνεται απόψυξη τουλάχιστον μία φορά το χρόνο.

Για την απόψυξη, μπορείτε να χρησιμοποιήσετε μία ξύστρα ή άλλο πλαστικό αντικείμενο, αλλά ΠΟΤΕ ένα μεταλλικό αντικείμενο ή ηλεκτρική συσκευή.

-  Σβήστε τη συσκευή και αποσυνδέστε την.
- Βάλτε τα κατεψυγμένα τρόφιμα σε ειδικό σάκο κατεψυγμένων και βάλτε τα στο ψυγείο.
- Βγάλτε το πώμα της οπής εκκένωσης του νερού ξεπαγώματος και τοποθετήστε από κάτω ένα σκεύος για να μαζέψετε το νερό. Για να γίνει πιο γρήγορα, μπορείτε να τοποθετήσετε ένα σκεύος με ζεστό νερό μέσα στο θάλαμο και να κλείσετε την πόρτα.
- Αφού τελειώσει το ξεπάγωμα, καθαρίστε τη συσκευή σας

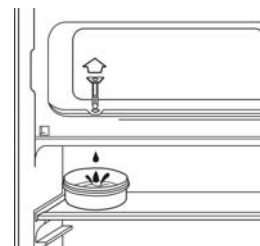

ΚΑΘΑΡΙΣΜΑ ΚΑΙ ΣΥΝΤΗΡΗΣΗ

 Αποσυνδέστε το ψυγείο πριν το καθαρίσετε.

Καθαρίστε το εσωτερικό με νερό με διττανθρακικό νάτριο με ένα σφουγγάρι ή ένα πανί, θα αποφύγετε έτσι τις άσχημες οσμές.

Μην χρησιμοποιείτε σε καμία περίπτωση συσκευή ατμού, διαλυτικό ή απορρυπαντική λειαντική σκόνη που μπορεί να καταστρέψουν το εσωτερικό της συσκευής σας. Μην πλένετε τα εσωτερικά εξαρτήματα στο πλυντήριο πιάτων.

Συνιστάται να σκουπίζετε με ηλεκτρική σκούπα μία φορά το χρόνο το πίσω μέρος της συσκευής, γιατί εάν είναι βρόμικο, η απόδοση του ψυγείου μειώνεται και η κατανάλωση αυξάνεται.

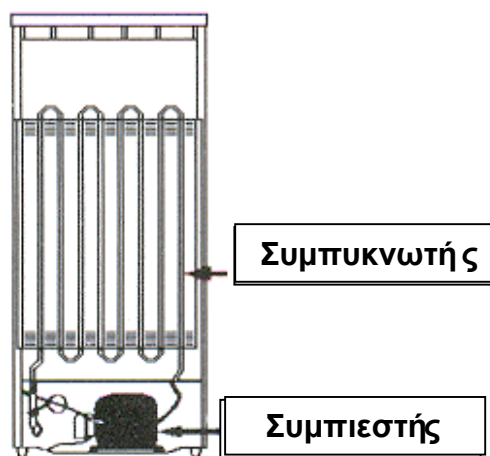

ΑΛΛΑΓΗ ΛΑΜΠΑΣ

1. Αποσυνδέστε το ψυγείο.
2. Βγάλτε το συρτάρι στραγγίσματος.
3. Η λάμπα βρίσκεται πίσω από το πανό του θερμοστάτη.
4. Βγάλτε τη λάμπα ξεβιδώνοντάς την αριστερόστροφα.
5. Βάλτε μία καινούργια λάμπα των 15W.
6. Τοποθετήστε το συρτάρι, συνδέστε τη συσκευή και ανάψτε την.

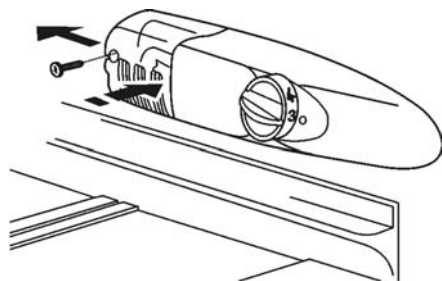

ΠΡΟΒΛΗΜΑΤΑ ΛΕΙΤΟΥΡΓΙΑΣ

Μερικοί θόρυβοι είναι τελείως φυσικοί μέσα σ' ένα ψυγείο:

- Το ψυκτικό αέριο μπορεί να προκαλέσει ανακοχλασμό κυκλοφορώντας στα κυκλώματα
- Ο συμπιεστής μπορεί να παράγει βόμβους που μπορεί να είναι έντονοι στην εκκίνηση
- Ο "κρότος" που παράγεται από τις διαστολές και τις συστολές των υλικών που χρησιμοποιούνται

ΠΡΟΒΛΗΜΑ	ΛΥΣΗ
Το ψυγείο δεν λειτουργεί	Βεβαιωθείτε ότι το καλώδιο είναι συνδεδεμένο, δεν κάρηκε η ασφάλεια ή δεν έπεσε ο γενικός διακόπτης.
Το ψυγείο κάνει κραδασμούς ή θόρυβο	Ελέγξτε την οριζοντίωση. Ρυθμίστε τα πόδια.
Το ψυγείο ψύχει πολύ/δεν ψύχει αρκετά	Ελέγξτε το θερμοστάτη και ρυθμίστε τον σε πιο κατάλληλη θερμοκρασία.
Η λάμπα του ψυγείου δεν ανάβει	Ελέγξτε τη λάμπα και αλλάξτε την εάν χρειάζεται. Ελέγξτε επίσης ότι η πρίζα είναι συνδεδεμένη, δεν κάρηκε η ασφάλεια ή ο δεν έπεσε ο γενικός διακόπτης.
Ο συμπιεστής δεν ξεκινά μετά από μία αλλαγή θερμοκρασίας	Είναι φυσικό, ο συμπιεστής ξεκινά μετά από έναν ορισμένο χρόνο.
Νερό στο πάτωμα ή στα ράφια	Η οπή εκκένωσης είναι βουλωμένη. Ξεβουλώστε την με μία βελόνα πλεξίματος.

ΥΠΗΡΕΣΙΑ ΤΕΧΝΙΚΗΣ ΒΟΗΘΕΙΑΣ

Εάν κάνατε ήδη τους ελέγχους που ενδείκνυνται και το πρόβλημα παραμένει, ΜΗΝ ΚΑΝΕΤΕ ΚΑΜΙΑ ΕΠΙΔΙΟΡΘΩΣΗ ΜΟΝΟΙ ΣΑΣ. Επικοινωνήστε με το πλησιέστερο Σέρβις.



**ΑΥΤΗ Η ΣΥΣΚΕΥΗ ΣΥΜΜΟΡΦΩΝΕΤΑΙ ΜΕ ΤΙΣ ΟΔΗΓΙΕΣ ΕΟΚ
73/23, 93/68, 89/336, 96/57, 92/31, 94/62**

Sehr verehrte Kundin, sehr geehrter Kunde,

wir beglückwünschen Sie zum Kauf Ihres **BRANDT Kühlschranks** und danken Ihnen, dass Sie sich für unsere Marke entschieden haben.

Unsere Forschungsteams haben für Sie eine neue Generation von Kühlschränken entwickelt, die Ihnen das Leben erleichtern.

Mit den verstellbaren Fächern und Ablageflächen, die eine optimale Aufbewahrung Ihrer Lebensmittel ermöglichen, mit ihrem klaren, geschwungenen Design und ihrer hohen Leistungsfähigkeit besitzen Kühlschränke von Brandt alle Eigenschaften, die erforderlich sind, um Ihre Lebensmittel so gut wie möglich zu kühlen und dabei auf Ihre Lebensgewohnheiten einzugehen.

In der Brandt Produktreihe finden Sie auch eine breite Auswahl an Geschirrspülmaschinen, Waschmaschinen und Wäschetrockern, Tiefkühlgeräten, Herden und Öfen, Kochplatten und Abzugshauben, die zu Ihrem neuen BRANDT Kühlschrank passen.

Die Firma BRANDT steht immer an der Spitze der Innovation und trägt zur Verbesserung Ihres Alltags bei, indem sie Ihnen immer leistungsfähigere, bedienungs- und umweltfreundliche, ästhetische und zuverlässige Produkte anbietet.

Die Marke BRANDT

INHALT

	Seite
Sicherheitsnormen / Empfehlungen.....	46
Installation.....	47
Umkehrung der Türöffnung	48
Allgemeine Beschreibung.....	49
Bedienung des Kühlschranks.....	50
Verwendung des Gefrierfachs <input type="checkbox"/> * * <input type="checkbox"/> oder des Gefrierschranks. <input type="checkbox"/> * <input type="checkbox"/> * * <input type="checkbox"/>	51
Abtauen	51
Reinigung und Wartung.....	52
Funktionsprobleme.....	53

SICHERHEITSNORMEN

Dieses Gerät wurde konzipiert, um im Haushalt verwendete Lebensmittel aufzubewahren. Jede andere Verwendung wäre unangemessen.

Die Installation muss wie in dieser Anleitung beschrieben durchgeführt werden. Eine falsche Installation kann das Gerät beschädigen.

Bei eventuellen Funktionsproblemen des Geräts müssen Sie sich immer und ausschließlich an anerkannte Kundendienstzentren oder an qualifiziertes technisches Servicepersonal wenden.

 **Vor jedem Wartungseingriff das Gerät vom Stromnetz trennen; achten Sie dabei darauf, den Stecker nicht am Anschlusskabel aus der Steckdose zu ziehen.**

Wenn dieser Kühlschrank einen anderen ersetzt, unbedingt die Verschlussvorrichtung des alten Geräts zerstören – sei es ein System mit Fallklinke, mit Feder, mit Schloss o.a. – oder noch besser die Tür des alten Geräts ausbauen, damit niemand darin eingeschlossen werden kann (spielende Kinder, Tiere usw.).

EMPFEHLUNGEN

Überprüfen Sie nach dem Auspacken des Geräts, dass es unbeschädigt ist. Sie müssen Ihrem Händler jede Beschädigung innerhalb von 24 Stunden nach der Lieferung mitteilen. Die zur Verpackung verwendeten Materialien (Karton, Blasen-Verpackungsfolie aus PE, EPS usw.) sind vollkommen recyclebar. **Halten Sie diese Materialien von Kindern fern.**

 Der Kühlkreis des Kühlschranks enthält Kühl-Isobutan, ein kaum umweltschädigendes, aber entflammbares Naturgas. Vergewissern Sie sich, dass die Bestandteile des Kühlkreises während des Transports und der Installation des Geräts nicht beschädigt worden sind. Falls der Kühlkreis beschädigt ist, das Gerät von Flammen fernhalten und den Raum gut lüften.

Um den optimalen Betrieb des Geräts sicherzustellen, installieren Sie dieses nicht in der Nähe von Wärmequellen und vergewissern Sie sich, dass eine gute Luftzirkulation um das Gerät sichergestellt ist (**siehe Installation**).

INSTALLATION

 Lesen Sie vor der Installation aufmerksam die **Empfehlungen** und die **Sicherheitsnormen** durch, um das Auftauchen von Problemen zu verhindern.

Installieren Sie das Gerät in einem trockenen, gut gelüfteten Raum, fern von jeder Wärmequelle. Lassen Sie einen Luftspalt von mindestens 10 cm zwischen dem Kühlschranktop und einem darüber angebrachten Hängeschrank frei. Wenn Ihre Installation dies nicht ermöglicht, 5 cm zwischen der Oberkante des Tragwerks und dem Hängeschrank und 2,5 cm rechts und links vom Gerät frei lassen.

Wenn Ihr Gerät neben einem anderen Kühlschrank oder einem Tiefkühlgerät installiert werden muss, an den Seiten einen Luftspalt von jeweils 5 cm frei lassen, um die Bildung von Kondensation an den Außenwänden des Geräts zu verhindern.

 Die Klimaklasse Ihres Kühlschranks ist auf dem Typenschild vermerkt. Die Umgebungstemperatur, für die die Kühleinheit konzipiert wurde und bei der ihr einwandfreier Betrieb sichergestellt ist, hängt von der Klimaklasse ab.

Klimaklasse	Umgebungstemperatur
N	16 °C bis 32 °C
ST	18 °C bis 38 °C
T	18 °C bis 43 °C

Elektroanschluss

- Charakteristika der Steckdose: 220-240 V mit Erdung.
- Vermeiden Sie Adapter und Verlängerungsschnüre.
- Verhindern Sie jeden Kontakt des Netzkabels mit dem Kompressor.
- Verhindern Sie es, dass das Netzkabel unter dem Kühlschrank eingeklemmt wird.

Der Elektroanschluss des Kühlschranks muss geerdet sein. Zu Ihrer Sicherheit sollten Sie den Kühlschrank an eine Steckdose mit effizienter Erdung anschließen (in Übereinstimmung mit den geltenden Normen für elektrische Installationen).

Der Hersteller haftet nicht für Schäden, die aus der nicht vorhandenen Erdung entstehen können.

ACHTUNG: VOR DEM ANSCHLIESSEN

1. Reinigen Sie den Innenraum des Kühlschranks mit lauwarmem Wasser, dem Sie Bikarbonat zugesetzt haben. Sorgfältig mit klarem Wasser nachspülen und trocknen.
2. Warten Sie 2 Stunden, bevor Sie den Kühlschrank unter Spannung setzen, um die Stabilisierung des Schmiermittels des Kompressionsmotors sicherzustellen.

UMKEHRUNG DER TÜRÖFFNUNG

Sie können die Türöffnung umkehren (nach links statt nach rechts):

 Das Gerät muss immer vom Stromnetz getrennt sein, wenn Sie die Öffnungsrichtung der Tür umkehren.

1. Entfernen Sie den Kühlschranktop:
Entfernen Sie die 2 Schraubenabdeckungen auf dem Kühlschranktop, schrauben Sie die 2 Schrauben ab und ziehen Sie den Kühlschranktop nach vorne.
2. Kippen Sie das Gerät leicht nach hinten und blockieren Sie es in dieser Position.
3. Schrauben Sie die Schrauben des Türscharniers ab und entfernen Sie die Halterung der Türachse.

4. Öffnen Sie die Tür ein wenig und nehmen Sie sie nach unten aus dem Scharnier heraus.
5. Schrauben Sie die obere Achse ab und an der gegenüberliegenden Seite wieder an. Setzen Sie die Tür auf die Achse und schließen Sie sie.
6. Schrauben Sie die Halterung der Scharnierachse mit Hilfe der Schrauben fest an der gegenüberliegenden Seite an.

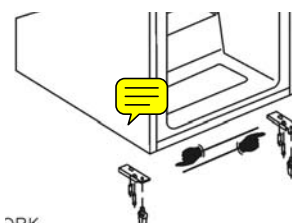
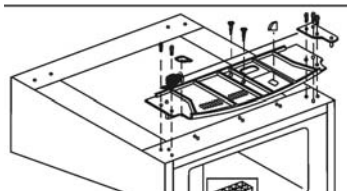

UMKEHRUNG DER TÜRÖFFNUNG DES GEFRIERFACHS

Sie können auch die Türöffnungsrichtung des Gefrierfachs umkehren:

 Das Gerät muss immer vom Stromnetz getrennt sein, wenn Sie die Öffnungsrichtung der Tür umkehren.

1. Öffnen Sie die Tür des Gefrierfachs ein wenig.
2. Üben Sie mit einem Schraubendreher einen leichten Druck von oben auf die Feder in der Aussparung des unteren Türdorns aus und nehmen Sie den Dorn mit der Tür vollständig heraus.
3. Bringen Sie den Verschlussstopfen (M) auf der anderen Seite an.
4. Drehen Sie die Tür um 180° und führen Sie den unteren Dorn in die untere Aussparung ein.

5. Heben Sie die Tür leicht an und führen Sie sie in den oberen Dorn ein, während Sie gleichzeitig den unteren Dorn in die quadratische Öffnung einführen. Leichte Bewegungen nach oben und unten erleichtern diesen Vorgang.
6. Reinigen Sie das Gerät, bevor Sie es unter Spannung setzen.

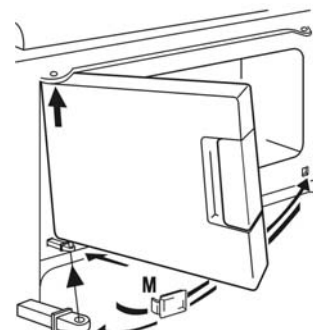
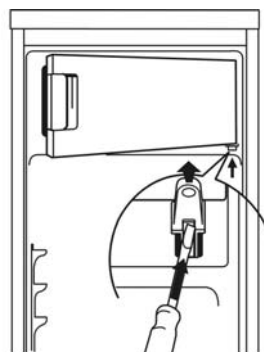

ALLGEMEINE BESCHREIBUNG und

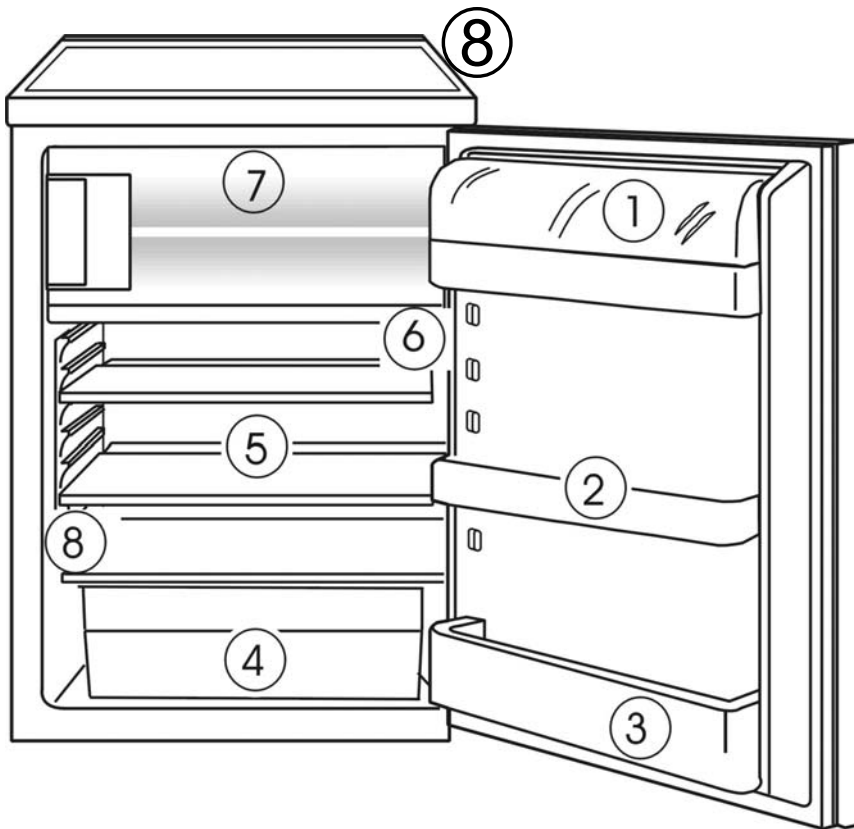

- ① - Butter- und Käsefach
- ② - Innentürablagen
- ③ - Getränkeleiste
- ④ - Gemüsefach
- ⑤ - Ablageflächen
- ⑥ - Thermostat und Lichtschalter
- ⑦ - Gefrierfach oder  Gefrierschrank 
- ⑧ - Typenschild

Hinweis: Es kann sein dass, diese Gestaltung nicht mit der Ihres Kühlschranks übereinstimmt.

Der Innenraum des Geräts ist in 2 Bereiche eingeteilt: einen unteren Bereich zur Kühlung und Aufbewahrung von frischen Lebensmitteln und einen oberen Bereich zur Lagerung von Tiefkühlkost während maximal 2 Wochen oder einen Gefrierschrank  4 zur Lagerung von Tiefkühlkost, zum Einfrieren von frischen Lebensmitteln und zur Herstellung von Eiswürfeln.

BEDIENUNG DES KÜHLSCHRANKS

Wenn der Thermostat auf 0 steht, funktioniert das Gerät nicht. Um es einzuschalten, müssen Sie den Drehschalter im Uhrzeigersinn drehen. Die Position 1 entspricht der höchsten und die Position 7 der niedrigsten Temperatur.

Die Temperatur in den beiden Innenraumbereichen des Geräts kann nicht unabhängig voneinander eingestellt werden.

Bei einer Umgebungstemperatur von 16°C müssen Sie den Drehschalter auf 1 stellen.

Bei einer Umgebungstemperatur von $\pm 25^\circ\text{C}$ können Sie den Thermostat auf 2, 3 oder 4 stellen.

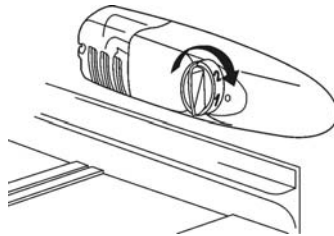

RATSCHLÄGE

- Stellen Sie keine heißen Nahrungsmittel oder unverschlossenen Flaschen in den Kühlschrank.
- NIEMALS flüchtige, entflammbare oder explosionsgefährdete Flüssigkeiten wie Lösungsmittel, Aceton oder Benzin in den Kühlschrank stellen. Es bestünde Explosionsgefahr.
- Packen Sie Fleisch und Fisch ein, um die Entstehung von unangenehmen Gerüchen zu verhindern.
 - Lagern Sie die verschiedenen Lebensmittel nicht zu eng nebeneinander, um eine Luftzirkulation zwischen ihnen zu ermöglichen.
 - Achten Sie darauf, dass die Lebensmittel nicht mit der kalten Rückwand des Kühlschranks in Kontakt kommen. Die Tür sollte nicht länger als nötig aufgelassen werden.

VERWENDUNG DES GEFRIERFACHS oder DES GEFRIERSCHRANKS

Gefrierfach

In diesem Fach können tiefgekühlte Lebensmittel maximal 2 Wochen lang gelagert und Eiswürfel hergestellt werden.

Gefrierschrank

In diesem Teil des Geräts können Tiefkühlwaren gelagert, frische Lebensmittel eingefroren und Eiswürfel hergestellt werden.

Frieren Sie keine zu große Menge an Lebensmitteln auf einmal ein (max. 1,5 kg/24 Std.), denn je schneller ein Lebensmittel eingefroren wird, umso besser werden seine Eigenschaften bewahrt. Achten Sie auch darauf, die Lebensmittel vor dem Einfrieren gut zu verpacken, damit sie ihren Eigengeschmack behalten und die anderen Produkte nicht verderben.

Die Lagerungsdauer der tiefgekühlten oder eingefrorenen Lebensmittel hängt vom Lebensmitteltyp ab. Legen Sie keine Flaschen oder Getränkedosen in das Gefrierfach; sie können platzen, wenn ihr Inhalt gefriert. Stark kohlenensäurehaltige Getränke können sogar explodieren! NIEMALS Limonade, Fruchtsaft, Bier, Wein, Sekt usw. im Gefrierfach oder -schrank aufbewahren.

ABTAUEN

 Der Kühlschrank taut automatisch ab. Die Rückseite des Kühlschranks bedeckt sich mit Eis, wenn der Kompressor arbeitet, und taut ab, wenn dieser nicht läuft. Wenn das Eis taut, verdunstet das Wasser ganz von selbst.

Das Gefrierfach  / der Gefrierschrank  müssen abgetaut werden, sobald die Eisschicht ca. 4 mm dick ist. In jedem Fall muss dieser Bereich des Geräts mindestens 1 mal im Jahr abgetaut werden.

Zum Abtauen können Sie den Eisspatel oder jeden anderen Plastikgegenstand benutzen, aber NIEMALS metallische Gegenstände oder elektrische Geräte.

-  Schalten Sie das Gerät ab und ziehen Sie den Netzstecker aus der Steckdose.
- Packen Sie die Tiefkühlkost in einen Tiefkühlbeutel und halten Sie sie kühl.
- Entfernen Sie den Stopfen der Ablauföffnung für das Tauwasser und stellen Sie einen Behälter darunter, um das Tauwasser aufzufangen. Um den Vorgang zu beschleunigen, können Sie einen Behälter mit heißem Wasser in das Gefrierfach/den Gefrierschrank stellen und die Tür schließen.
- Wenn der Abtauvorgang beendet ist, das Gerät reinigen.

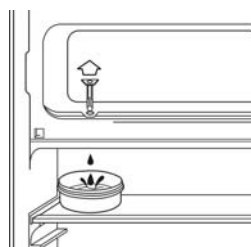

REINIGUNG UND WARTUNG

 Den Kühlschrank vor der Reinigung vom Stromnetz trennen.

Den Innenraum mit Hilfe eines Schwamms oder Wischtuchs mit Wasser auswischen, dem Sie Bikarbonat zugesetzt haben. So verhindern Sie die Entstehung von unangenehmen Gerüchen.

Auf keinen Fall einen Dampfreiniger, Lösungsmittel oder Scheuermittel benutzen, denn sie könnten den Innenraum des Geräts beschädigen. Die Zubehörteile nicht in der Geschirrspülmaschine waschen.

Es wird geraten, die Rückseite des Kühlschranks einmal pro Jahr abzusaugen, denn wenn sie schmutzig ist, nimmt die Leistung des Kühlschranks ab und der Stromverbrauch erhöht sich.

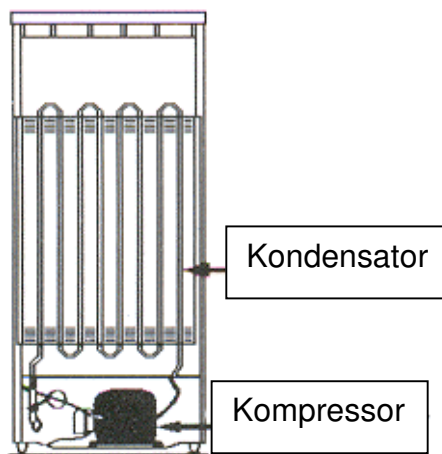

AUSWECHSELN DER GLÜHBIRNE

1. Den Kühlschrank vom Stromnetz trennen.
2. Das Ablagegitter herausnehmen.
3. Die Glühbirne befindet sich hinter der Thermostatblende.
4. Entfernen Sie die Glühbirne, indem Sie sie im entgegengesetzten Uhrzeigersinn herausdrehen.
5. Schrauben Sie eine neue 15-Watt-Birne ein.
6. Das Ablagegitter wieder einsetzen, den Stecker des Netzkabels wieder in die Steckdose stecken und den Kühlschrank wieder einschalten.

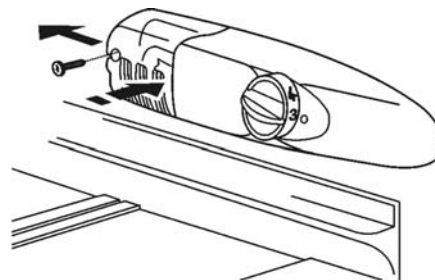

FUNKTIONSPROBLEME

Manche Geräusche, die ein Kühlschrank verursacht, sind vollkommen normal:

- Das Kühlgas kann beim Zirkulieren in der Kühlleitung ein brodelndes Geräusch verursachen.
- Der Kompressor kann ein brummendes Geräusch verursachen, das sich beim Anlaufen verstärkt.
- Durch das Dehnen und Zusammenziehen der Gerätematerialien können Knackgeräusche entstehen.

PROBLEM	LÖSUNG
Der Kühlschrank funktioniert nicht	Vergewissern Sie sich, dass der Stecker richtig in die Steckdose eingesteckt ist, dass die Sicherung nicht durchgebrannt ist und dass der Überlastschalter nicht umgesprungen ist.
Der Kühlschrank vibriert oder läuft laut	Überprüfen Sie, dass er waagrecht steht. Stellen Sie die Füßchen ein.
Der Kühlschrank kühlt zu stark/nicht stark genug	Überprüfen Sie den Thermostat und stellen Sie ihn auf eine geeignetere Temperatur ein.
Die Glühbirne des Kühlschranks leuchtet nicht	Überprüfen Sie die Glühbirne und tauschen Sie sie ggf. aus. Vergewissern Sie sich ebenfalls, dass der Stecker in der Steckdose steckt, dass die Sicherung nicht durchgebrannt ist und dass der Überlastschalter nicht umgesprungen ist.
Der Kompressor läuft nach einer Temperaturänderung nicht wieder an	Das ist normal; es dauert eine Weile, bis der Kompressor wieder anläuft.
Sie bemerken Wasser auf den Fußboden oder den Ablageflächen	Die Ablauföffnung ist verstopft. Machen Sie sie mit einer Stricknadel frei.

TECHNISCHER KUNDENDIENST

Wenn Sie die angegebenen Überprüfungen durchgeführt haben und das Problem dennoch bestehen bleibt, NICHT VERSUCHEN, DEN KÜHLSCHRANK SELBST ZU REPARIEREN. Setzen Sie sich mit der nächstgelegenen Kundendienststelle in Verbindung.



DIESES GERÄT ENTSPRICHT DEN EG-RICHTLINIEN
73/23, 93/68, 89/336, 96/57, 92/31, 94/62

Beste Klant,

U heeft net een **BRANDT ijskast** gekocht, en wij danken u voor uw vertrouwen.

Onze researchteams hebben speciaal voor u een nieuwe generatie toestellen ontwikkeld om u het dagelijks leven nog aangenamer te maken.

De nieuwe **BRANDT** ijskasten, met speciale ruimtes voor een optimale, onbezorgde opberging van uw voedingsmiddelen, met een sober en vlot design en uitzonderlijke prestaties, bezitten alle kwaliteiten om uw voedingsmiddelen zo goed mogelijk te bewaren en te voldoen aan uw verbruikersgewoonten.

Het gamma **BRANDT** producten biedt u tevens een uitgebreide keuze aan vaatwassers, wasmachines en droogtrommels, diepvriezers, keukenfornuizen en ovens, kooktafels en zuigkappen, die u met uw nieuwe **BRANDT** ijskast kan combineren.

Dankzij deze speerpunttechnologie, draagt **BRANDT** bij tot een aangenamer dagelijks leven, door producten ter beschikking te stellen die steeds hogere prestaties leveren, die eenvoudig in gebruik zijn, die het milieu respecteren en die tegelijk esthetisch en betrouwbaar zijn.

Het merk BRANDT

INHOUDSOPGAVE

	Bladzijde
Veiligheidsnormen / Aanbevelingen	56
Installatie	57
Omkering van de draairichting van de deur	58
Algemene beschrijving	59
Gebruik van de ijskast.....	60
Gebruik van het vak <input type="checkbox"/> * * of van de diepvriezer. <input checked="" type="checkbox"/> * * *	61
Ontdooiing	61
Onderhoud en reiniging.....	62
Problemen tijdens de werking.....	63

VEILIGHEIDSNORMEN

Dit toestel werd ontworpen voor het bewaren van voedingsmiddelen, bestemd voor huishoudelijk gebruik. Elk ander gebruik van dit toestel is ongepast.

De installatie dient volgens de in deze handleiding beschreven richtlijnen te worden uitgevoerd; een slechte installatie kan schade aan het toestel veroorzaken.

Neem, bij eventuele werkingstoringen van het toestel, altijd en uitsluitend contact op met de goedgekeurde Servicediensten of doe beroep op vakbekwaam personeel.

 **Schakel, bij alle onderhoudswerkzaamheden eerst het toestel uit en vermijd hierbij de voedingskabel van het netwerk af te rukken.**

Als de ijskast een andere ijskast vervangt, die uitgerust is met een klink- of veerslot of andere sluitingsmiddelen, vergeet dan niet deze inrichting te vernietigen, of beter nog, de deur van uw vorig toestel te verwijderen om op deze manier zeker te zijn dat niemand aan de binnenkant van het toestel opgesloten zit (spelende kinderen, huisdieren, enz...).

AANBEVELINGEN

Controleer bij het uitpakken of het toestel niet beschadigd is. Als dit het geval is, dient u deze beschadiging aan de verkoper te melden, en dit binnen een termijn van 24 uur na de levering. De gebruikte verpakkingsmaterialen zijn volledig geschikt voor recycling (karton, PE, EPS plastic met luchtballen...) **Deze materialen altijd buiten het bereik van kinderen houden.**

 Het koelcircuit van het toestel bevat afkoelende isobutaan, een natuurlijk, weinig vervuילend gas, maar dat desondanks toch brandbaar is. Controleer of tijdens het transport en tijdens de installatie van het toestel geen enkele samenstellende onderdelen van het koelcircuit beschadigd werden. Bij schade, plaats het toestel buiten het bereik van vlammen of van ontvlambare bronnen en verlucht grondig de ruimte waarin het toestel zich bevindt.

Installeer het toestel ver verwijderd van alle warmtebronnen en zorg ervoor dat de lucht goed rondom kan circuleren voor een optimale werking van het toestel (**zie Installatie van het toestel**).

INSTALLATIE

 Lees aandachtig de **Aanbevelingen** en de **Veiligheidsnormen** alvorens over te gaan tot de installatie van het toestel, dit om bepaalde ongemakken te vermijden.

Installeer het toestel in een vochtvrije en goed verluchte ruimte, uit de buurt van alle warmtebronnen. Laat een afstand van minimum 10 cm tussen de bovenkant van het toestel en een meubel erboven. Als uw installatie dit niet mogelijk maakt, laat dan 5 cm tussen de ombouw en elk ander op de wand bevestigd meubel, en respecteer een ruimte van 2,5 cm tussen elk meubel.

Als uw toestel langs een andere koelkast of diepvriezer geplaatst wordt, dan dient een ruimte van 5 cm langs de zijkanten gerespecteerd te worden om de vorming van condens op de buitenkant van het toestel te vermijden.

 De klimaatklasse van uw ijskast is aangegeven op de kenplaat. Deze klasse bepaalt de graad van de kamertemperaturen waarvoor de koeleenheid is ontwikkeld en waardoor de perfecte werking van uw toestel gegarandeerd wordt

Klasse	Kamertemperaturen
N	16° tot 32°
ST	18° tot 38°
T	18° tot 43°

Elektrische aansluiting

- Eigenschappen van het contact: 220-240V met aardebus.
- Vermijd het gebruik van adapters of van verlengkabels.
- Vermijd elk contact tussen de kabel en de compressor.
- Vermijd dat de kabel klem zit onder het toestel.

De elektrische installatie van het toestel is uitgerust met een aardebus. Sluit, voor uw eigen veiligheid, het toestel aan op een stopcontact uitgerust met een voldoende doeltreffende aardebus (conform de van kracht zijnde normen inzake de veiligheid van elektrische installaties).

De bouwer wijst alle verantwoordelijkheid af voor schade ten gevolge van een gebrek aan een doeltreffende aansluiting op een aardebus.

OPGELET, ALVORENS HET TOESTEL IN TE SCHAKELEN

1. Reinig de binnenkant van de ijskast met lauw water, aangevuld met bicarbonaat. Spoel en droog zorgvuldig.
2. Wacht 2 uur voordat u het toestel inschakelt om de stabilisatie van de smeervloeistoffen van de motorcompressor te waarborgen.

VERANDEREN VAN DE RICHTING VAN DE DEUOPENING

Men heeft de mogelijkheid de richting van de deuropening te veranderen (links in plaats van rechts):

 Het toestel dient altijd van de netstroom ontkoppeld te zijn alvorens de richting van de deuropening te veranderen.

1. Verwijder de bovenkant van de ijskast: verwijder de 2 schroefplaatjes op de bovenkant, verwijder de 2 schroeven en doe de bovenkant naar voor glijden.
2. Doe het toestel lichtjes naar achter overhellen en blokkeer het toestel in deze positie.
3. Draai de schroeven van het bovenste deurscharnier los en verwijder de steun en de as van het scharnier.

4. Open lichtjes de deur en haal de deur uit het onderste scharnier.
5. Draai de onderste as los en draai deze opnieuw vast aan de tegenovergestelde kant. Plaats de deur op de as en sluit de deur.
6. Draai het bovenste scharnier stevig vast op de andere kant en de as van de deur aan de hand van de schroeven.

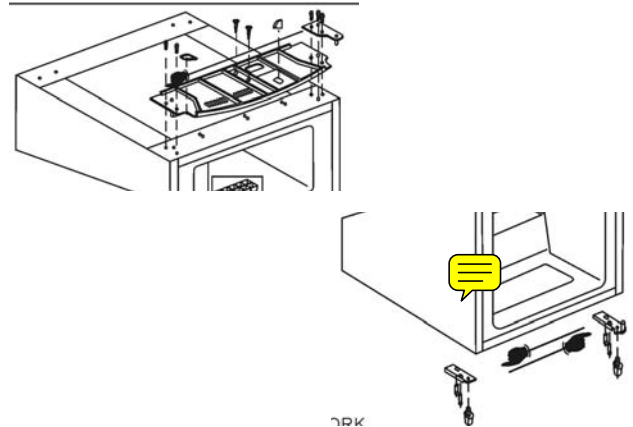

VERANDERING VAN DE RICHTING VAN DE DEUOPENING VAN HET BEWAARVAK

Men heeft eveneens de mogelijkheid de richting van de opening van de deur van het bewaarvak te veranderen:

 Het toestel dient altijd van de netstroom ontkoppeld te zijn alvorens de richting van de deuropening te veranderen.

1. Doe de deur van het bewaarvak een klein beetje open.
2. Met een schroevendraaier, voer een lichte stijgende druk uit op de veer van de behuizing van het onderste scharnier van de deur. Verwijder het scharnier volledig samen met de deur.
3. Verander de plug (M) van plaats.

4. Draai de deur met 180° en plaats het onderste scharnier in de onderste behuizing.
5. Til de deur lichtjes op en plaats de deur in het bovenste scharnier terwijl u het onderste scharnier in de rechthoekige openingen plaatst. Kleine bewegingen van boven naar beneden zullen deze handeling makkelijker maken.
6. Reinig het toestel voordat u het aansluit op de netstroom.

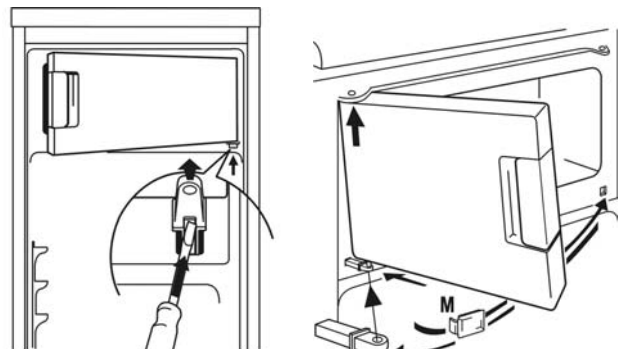

ALGEMENE BESCHRIJVING en

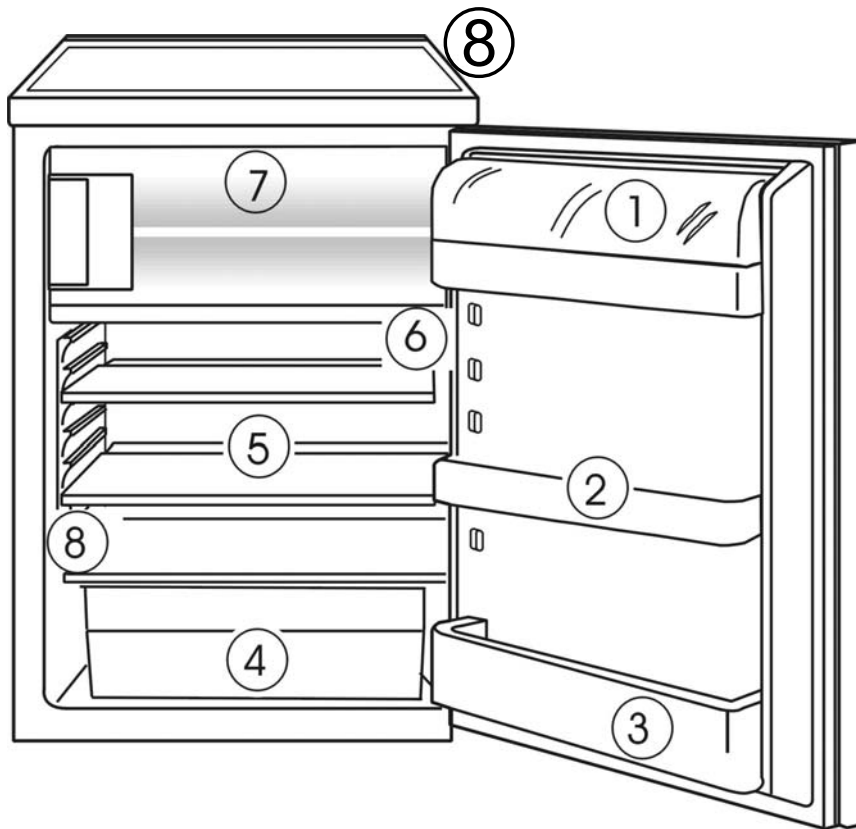

- ① - Vak voor boter en kaas
- ② - Plankdeuren
- ③ - Plankdeur voor flessen
- ④ - Groentebak
- ⑤ - Opbergrek
- ⑥ - Thermostaat en lichtschakelaar
- ⑦ - Bewaarvak of diepvriezer
- ⑧ - Kenplaat

Opmerking: het is mogelijk dat dit schema niet volledig overeenstemt met uw ijskast.

Het toestel bevat twee vakken: een onderste vak voor de koeling en de bewaring van de verse voedingswaren en een bovenste vak voor de bewaring van ingevroren voedingsmiddelen voor maximaal 2 weken of een bovenste vak 4 voor de bewaring van diepgevroren voedingsmiddelen, het invriezen van verse voedingswaren en de vervaardiging van ijsblokjes.

GEBRUIK VAN DE IJSKAST

Als de thermostaat op nul staat, dan werkt het toestel niet. Om hem in te schakelen, doe de draaiknop in de richting van de wijzers van de klok draaien. De waarde 1 stemt overeen met de hoogste temperatuur en 7 met de laagste.

De temperaturen in de 2 vakken kunnen onafhankelijk van elkaar afgesteld worden.

Voor een kamertemperatuur van 16 °C dient u de draaiknop op 1 af te stellen. Voor een kamertemperatuur van ± 25 °C, kunnen de waarden 2, 3 of 4 gekozen worden.

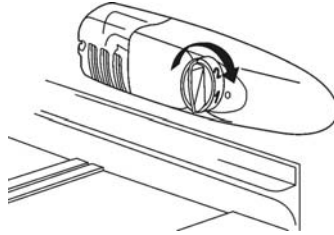

TIPS

- Plaats geen warme voedingsmiddelen of flessen zonder stop in de ijskast.
- Plaats NOOIT vluchtige vloeistoffen, brandbare of ontplofbare vloeistoffen zoals oplosmiddelen, aceton of benzine. Er bestaat risico op ontploffingen.
- Wikkel vlees- en viswaren in om slechte geurtjes te vermijden.
 - Laat een voldoende ruimte tussen de voedingswaren onderling om een goede luchtcirculatie te waarborgen.
 - Laat geen voedingswaren in contact komen met de koude zijwanden of de bodem van de ijskast. De deur mag nooit langer dan nodig openstaan.

GEBRUIK VAN HET VAK of DIEPVRIEZER

Vak

In dit vak kan men diepvriesproducten gedurende maximum 2 weken opslaan en ijsblokjes maken.

Diepvriezer

In dit vak kan men diepvriesproducten bewaren, verse producten invriezen en ijsblokjes maken.

Vries nooit een te grote hoeveelheid voedingsmiddelen tegelijk in (maximum 1,5 kg/24h), hoe sneller het product ingevroren is, hoe beter het de kwaliteiten zal bewaren. Zorg er tevens voor dat uw voedingsmiddelen goed verpakt zijn alvorens ze in te vriezen zodat de smaak bewaard wordt en andere voedingsmiddelen niet bederven.

De bewaartijd van ingevroren of diepgevroren voedingsmiddelen is afhankelijk van het type voedingsmiddel. Raadpleeg de aanbevelingen op de verpakkingen. Plaats nooit flessen of blikjes in het bewaarvak. Deze kunnen namelijk barsten als de inhoud ervan vriest. Dranken hebben een hoog gehalte carbonaat en kunnen zelfs ontploffen! Bewaar **NOOIT** limonade, fruitsap, bier, wijn, champagne, enz... in het bewaarvak/diepvriezer.

ONTDOOIING

 Het ontdooiingssysteem van de ijskast is automatisch. De achterkant van de ijskast bedekt zich met ijs als de compressor in werking is en ontdooit als deze laatste niet in werking is. Als het ijs smelt, zal het water vanzelf verdampen.

Het bewaarvak  / de diepvriezer  dienen altijd ontdooid te worden als de ijslaag een dikte van ongeveer 4 cm bereikt heeft. In alle gevallen, dient het vak minstens 1 maal per jaar ontdooid te worden.

U kunt een schrapertje of een ander plastic voorwerp gebruiken om te ontdooien, maar **NOOIT** een metalen voorwerp of een elektrisch toestel.

-  Schakel het toestel uit en ontkoppel van de netstroom.
- Verpak de ingevroren voedingsmiddelen en bewaar op een frisse plaats.
- Verwijder dop van afvoeropening van het gesmolten water en plaats een bakje eronder om het gesmolten water op te vangen. Om deze procedure te versnellen, kunt u een bakje warm water in het vak plaatsen en de deur sluiten.
- Reinig, na de ontdooiing, volledig het toestel.

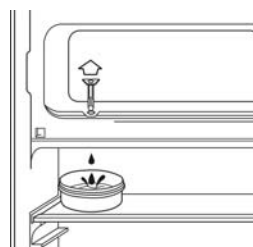

ONDERHOUD EN REINIGING

 Ontkoppel het toestel van de netstroom alvorens onderhoudswerkzaamheden uit te voeren.

Reinig de binnenkant met water en bicarbonaat aan de hand van een spons of een vaatdoek, op deze manier voorkomt men de vorming van onaangename geurtjes.

Gebruik in geen enkel geval een stoomcentrale, een oplosmiddel of schurende detergents want deze kunnen de binnenkant van uw toestel beschadigen. Plaats de interne accessoires ook niet in een vaatwasmachine.

Wij raden aan de achterkant van het toestel één maal per jaar met de stofzuiger te reinigen. Als deze achterkant vuil is, zal het rendement van de ijskast verminderen en het verbruik stijgen.

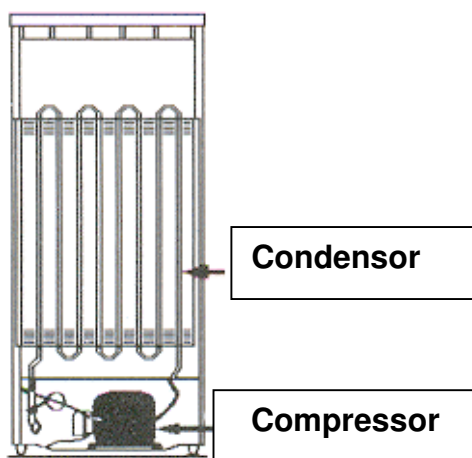

VERVANGING VAN DE GLOEILAMPEN

1. Ontkoppel de ijskast van de netstroom.
2. Verwijder het druipek.
3. De gloeilamp bevindt zich achter het paneel van de thermostaat.
4. Verwijder de gloeilamp door te draaien in de tegenovergestelde richting van de wijzers van de klok.
5. Plaats een nieuwe gloeilamp van 15W.
6. Plaats het druipek terug en koppel opnieuw aan op de netstroom en schakel het toestel in.

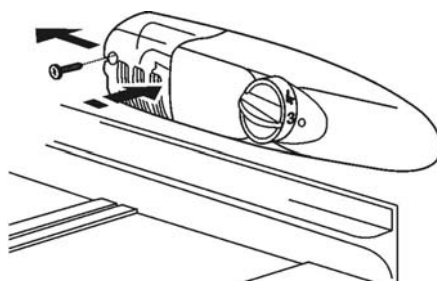

PROBLEMEN TIJDENS DE WERKING

Er bestaan geluiden die volkomen normaal zijn in een ijskast:

- Het koelgas kan een borrelend geluid maken als het door de circuits stroomt.
- De compressor kan een brommend geluid maken, dat sterker kan worden bij het starten.
- Het "gekraak", veroorzaakt door de uitzettingen en de contracties van de gebruikte materialen.

PROBLEEM	OPLOSSING
De ijskast werkt niet	Controleer of de fiche goed is aangesloten, of de zekering niet gesmolten is of de hoofdzekering niet gesprongen is.
De ijskast trilt of maakt geluid	Controleer of de ijskast waterpas staat. Stel de poten bij.
De ijskast koelt te veel/niet genoeg	Controleer de thermostaat en stel de temperatuur af op een meer aangepaste temperatuur.
De gloeilamp van de ijskast werkt niet	Controleer de gloeilamp en vervang indien nodig. Controleer tevens of het contact aangesloten, of de zekering niet gesmolten is en of de hoofdzekering niet gesprongen is.
De compressor start niet na het veranderen van de temperatuur	Dit is normaal, de compressor zal slechts na een bepaalde tijd starten.
Er is water op de grond of in de plankdeuren	Het gat van de afvoer is verstopt. Ontstop met een breinaald.

TECHNISCHE SERVICE

Als u de hierboven beschreven controles reeds heeft uitgevoerd en het probleem aanhoudt, VOER DAN ZELF NOOIT HERSTELLINGEN UIT. Neem contact op met de dichtstbijzijnde Technische Service.



**DIT TOESTEL IS CONFORM DE EEG RICHTLIJNEN
73/23, 93/68, 89/336, 96/57, 92/31, 94/62**

Уважаемый покупатель!

Благодарим Вас за приобретение **холодильника BRANDT**.

Наши ученые и инженеры разработали новое поколение аппаратов, которые делают приятным выполнение Ваших повседневных забот.

Холодильники марки **BRANDT** имеют все качества, отвечающие Вашим потребностям, и позволяют наилучшим образом хранить продукты питания: строгий дизайн, гибкая компоновка пространства для оптимального размещения разнообразных продуктов, высокие технические характеристики.

Серия продуктов марки **BRANDT** также включает широкий выбор посудомоечных и стиральных машин, сушилок для белья и морозильных аппаратов, плит и печей, столов для приготовления пищи и вытяжных шкафов, которые, вместе с новым холодильником **BRANDT**, могут пополнить набор Ваших бытовых аппаратов.

Марка **BRANDT** находится на передовых рубежах внедрения инновационных разработок, способствующих улучшению ежедневного качества Вашей повседневной жизни, и всегда предлагает более производительный, простой в использовании, экологически чистый, эстетичный и надежный продукт.

Марка BRANDT

УКАЗАТЕЛЬ

	Стр.
Правила техники безопасности / Рекомендации.....	66
Установка.....	67
Изменение направления открытия двери.....	68
Общее описание.....	69
Использование холодильника.....	70
Использование холодильного отделения <input type="checkbox"/> * <input type="checkbox"/>	
или морозильной камеры <input type="checkbox"/> * <input type="checkbox"/> * <input type="checkbox"/>	71
Размораживание.....	71
Очистка и уход за холодильником.....	72
Устранение неисправностей.....	73

ПРАВИЛА ТЕХНИКИ БЕЗОПАСНОСТИ

Этот аппарат разработан для хранения продуктов питания в бытовых целях. Использование аппарата в любых других целях не допускается.

Установка аппарата должна выполняться в соответствии с инструкциями настоящего руководства; неправильная установка может повредить аппарат.

При возникновении проблем, связанных с работой аппарата, всегда обращайтесь только в авторизованные центры послепродажного обслуживания либо к квалифицированным специалистам.

 **При любой работе, связанной с уходом за аппаратом, сначала выньте кабель питания из сети.**

Если холодильник будет использоваться вместо другого аппарата, имеющего устройство запираания с защелкой, пружиной, замком или т.п., не забывайте разобрать такое устройство, или еще лучше, снять дверь старого холодильника, чтобы кто-либо не был закрыт изнутри (играющие дети, животные, и т.д.).

РЕКОМЕНДАЦИИ

После снятия упаковки аппарата убедитесь, что он не поврежден. В этом случае о повреждениях необходимо сообщить продавцу в течение суток после доставки. Материалы упаковки являются полностью утилизируемыми (картон, пластик с воздушными шариками из полиэтилена, пенополистирола, и др.). **Дети не должны иметь доступ к этим материалам.**

 Контур охлаждения аппарата содержит хладагент изобутан - природный газ, который практически не загрязняет окружающую среду, тем не менее это воспламеняющийся газ. Во время транспортировки и установки аппарата убедитесь, что ни один компонент контура охлаждения не поврежден. В случае повреждения нужно расположить аппарат на безопасном расстоянии от пламени и очагов возгорания, а также хорошо проветривать помещение, где он находится.

Для обеспечения оптимальной работы устанавливайте аппарат вдали от источников тепла в месте, где вблизи аппарата имеется хорошая циркуляция воздуха (**см. Установка аппарата**).

УСТАНОВКА

 Перед началом установки внимательно прочитайте **Рекомендации** и **Правила техники безопасности**, чтобы избежать нежелательных последствий.

Устанавливайте аппарат в сухом и хорошо проветриваемом помещении, вдали от источников тепла. Оставьте минимальное расстояние 10 см между верхом аппарата и расположенной над ним мебелью. Если таким образом установить аппарат не получается, то оставьте расстояние 5 см между верхом корпуса и настенной кухонной мебелью, а также промежуток 2,5 см от каждой стороны аппарата.

Если аппарат установлен сбоку другого холодильника или морозильника, то необходимо соблюдать расстояние 5 см между сторонами аппаратов, чтобы не допустить конденсации на внешней поверхности аппарата.

 Климатический класс холодильника указан на фирменной табличке. Он определяет диапазон температур окружающей среды, для которого предназначен морозильный блок и при котором гарантируется надлежащая работа аппарата.

Класс	Температура окружающей среды
N	от 16° до 32°
ST	от 18° до 38°
T	от 18° до 43°

Подключение к электросети

- Характеристики электросети: 220-240 В с заземлением.
- Избегайте использования адаптеров или удлинителей.
- Не допускайте контакта кабеля с компрессором.
- Не допускайте, чтобы кабель находился под аппаратом.

Электрическая часть аппарата имеет заземление. С целью обеспечения безопасности подключите аппарат к розетке, имеющей эффективное заземление (в соответствии с действующими правилами техники безопасности при установке электрооборудования).

Изготовитель снимает с себя всякую ответственность за возможный ущерб, полученный в результате отсутствия заземления.

ПЕРЕД ВКЛЮЧЕНИЕМ АППАРАТА НЕОБХОДИМО

1. Очистить внутреннюю часть холодильника теплой водой с добавлением бикарбоната. Тщательно промыть и высушить.
2. Подождать 2 часа перед включением, чтобы обеспечить стабилизацию смазки компрессора.

ИЗМЕНЕНИЕ НАПРАВЛЕНИЯ ОТКРЫТИЯ ДВЕРИ

Существует возможность изменить направление открытия двери (левостороннее вместо правостороннего):

 Аппарат всегда нужно отключать от электросети перед изменением направления открытия двери.

1. Снимите верх аппарата: сначала возьмитесь за 2 кэш-винта, расположенные сверху, вытащите их, затем потяните верх холодильника, чтобы он вышел вперед.
2. Наклоните аппарат немного назад и зафиксируйте в этом положении, подклинив его.

3. Отвинтите винты шарнира двери и снимите опору оси.
4. Приоткройте дверь; ее нижняя часть должна выйти из шарнира.
5. Отвинтите верхнюю ось и завинтите ее с противоположной стороны. Вставьте дверь в ось и закройте ее.
6. Надежно завинтите опору оси шарнира на противоположной стороне с помощью винтов.

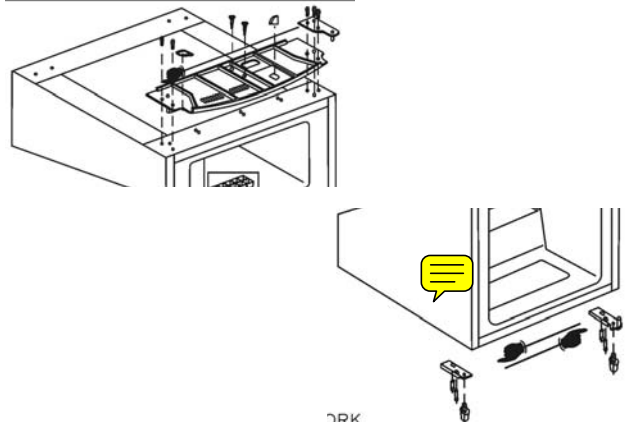

ИЗМЕНЕНИЕ НАПРАВЛЕНИЯ ОТКРЫТИЯ ДВЕРИ ХОЛОДИЛЬНОГО ОТДЕЛЕНИЯ

Существует также возможность изменить направление открытия двери холодильного отделения:

 Аппарат всегда нужно отключать от электросети перед изменением направления открытия двери.

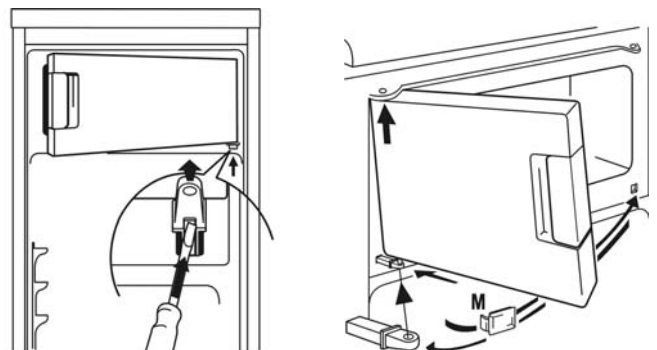

1. Приоткройте дверь холодильного отделения.
2. С помощью отвертки слегка нажимайте на пружину, находящуюся в гнезде нижнего шарнирного штыря двери; увеличивайте усилие, чтобы штырь полностью вышел вместе с дверью.
3. Поменяйте местами пробку слива (M).

4. Переверните дверь на 180° и вставьте нижний штырь в нижнее гнездо.
5. Слегка приподнимите дверь и вставьте ее в верхнее гнездо, полностью введя нижний штырь в квадратное отверстие. Легкие движения вверх и вниз при установке облегчат выполнение этой операции.
6. Перед включением электропитания очистите аппарат.



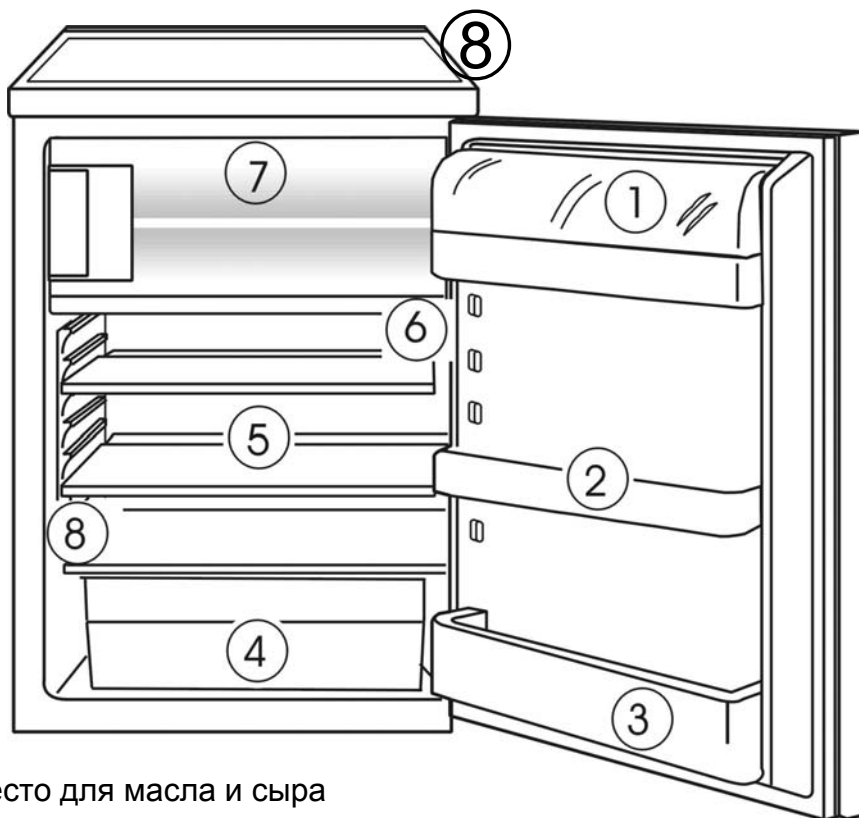

ОБЩЕЕ ОПИСАНИЕ и



- ① - Место для масла и сыра
- ② - Внутрьдверные полки
- ③ - Полка для бутылок
- ④ - Лоток для овощей
- ⑤ - Поддон
- ⑥ - Термореле и выключатель света
- ⑦ - Холодильное отделение  или морозильная камера 
- ⑧ - Фирменная табличка

Примечание: эта схема может не соответствовать полностью Вашему холодильнику.

Аппарат состоит из 2 камер: нижняя камера предназначена для охлаждения и хранения свежих продуктов питания, верхняя камера  для хранения быстрозамороженных продуктов в течение максимум 2 недель или верхняя камера  - для хранения быстрозамороженных продуктов, замораживания свежих продуктов, а также приготовления льда в кубиках

ИСПОЛЬЗОВАНИЕ ХОЛОДИЛЬНИКА

Когда термореле находится в положении 0, аппарат не работает. Для его включения нужно повернуть ручку по часовой стрелке. Значение 1 соответствует самой высокой температуре, значение 7 – самой низкой температуре.

Температуры в двух камерах нельзя регулировать независимо от друга.

Для температуры окружающей среды 16°C ручку нужно установить в положение 1. Для температуры окружающей среды $\pm 25^{\circ}\text{C}$ можно выбрать значения 2, 3 или 4.

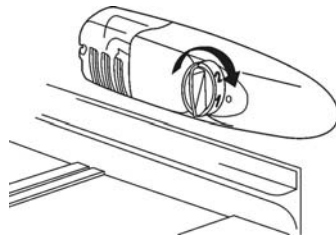

ПОЛЕЗНЫЕ СОВЕТЫ

- Не ставьте в холодильник теплые продукты либо не закрытые бутылки.
- НИКОГДА не помещайте летучие жидкости, легковоспламеняющиеся или взрывчатые вещества, такие как растворители, ацетон или эссенция. Это может привести к взрыву.
- Целесообразно класть мясо и рыбу в пакеты, чтобы избежать появления запаха.
- Оставляйте достаточное пространство между продуктами, чтобы обеспечить хорошую циркуляцию воздуха.
- Продукты не должны соприкасаться с холодной стенкой дна холодильника. Дверь не должна без необходимости оставаться открытой.

ИСПОЛЬЗОВАНИЕ ХОЛОДИЛЬНОГО ОТДЕЛЕНИЯ ИЛИ МОРОЗИЛЬНОЙ КАМЕРЫ

Холодильное отделение

Холодильное отделение позволяет до 2 недель хранить быстрозамороженные продукты, а также приготавливать лед в кубиках.

Морозильная камера



Морозильная камера позволяет хранить быстрозамороженные продукты, замораживать свежие продукты, а также приготавливать лед в кубиках.

Не замораживайте одновременно слишком большое количество продуктов (максимум 1,5 кг / сутки). Чем быстрее замораживается продукт, тем дольше он сохраняет свои качества. Старайтесь также перед замораживанием хорошо упаковать продукты, чтобы они полностью сохранили свой вкус и не испортили других продуктов.

Срок хранения быстрозамороженных или замороженных продуктов зависит от типа продукта. Упаковка продуктов описана в инструкциях. Не помещайте бутылки или пивные банки в холодильном отделении. При замораживании их содержимое может разрушить емкость. Могут взорваться даже напитки с сильным содержанием углекислоты! НИКОГДА не храните лимонад, фруктовый сок, пиво, вино, шампанское, и т.д. в холодильном отделении/морозильной камере.

РАЗМОРАЖИВАНИЕ

 Система размораживания холодильника автоматическая. Задняя стенка холодильника при работе компрессора покрывается инеем, и размораживается при его отключении. Когда иней растворяется, вода сама испаряется.

Холодильное отделение  / морозильную камеру  необходимо всегда размораживать, когда слой инея достиг толщины в около 4 мм. В любом случае это отделение должно размораживаться не меньше одного раза в год.

Для размораживания можно использовать скребок или другой пластиковый инструмент; НИКОГДА не пользуйтесь металлическим инструментом или электрическим прибором.

-  Выключите аппарат и отключите от сети электропитания.
- Упакуйте замороженные продукты в ящик для замораживания и держите их в прохладном месте.
- Снимите пробку отверстия слива талой воды и поместите под ней сосуд для сбора талой воды. Для ускорения процесса Вы можете поместить в отделение емкость с теплой водой и закрыть дверь.
- После размораживания приступите к очистке холодильника.

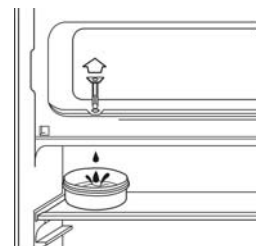

ОЧИСТКА И УХОД ЗА ХОЛОДИЛЬНИКОМ

 Прежде чем приступить к очистке холодильника, отключите его.

Очистите внутреннюю поверхность водой с добавлением бикарбоната, пользуясь губкой или мочалкой. Это поможет избежать образования запахов.

Никоим образом не используйте горячий пар, растворитель или абразивное моющее средство, поскольку они могут повредить внутреннюю поверхность аппарата. Не мойте также внутренние принадлежности в посудомоечной машине.

Рекомендуется один раз в год с помощью пылесоса очищать холодильник с обратной стороны, так как при накоплении грязи его производительность уменьшается, а потребление электроэнергии увеличивается.

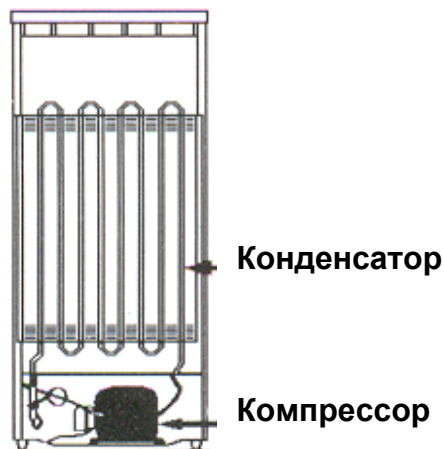

ЗАМЕНА ЛАМПОЧЕК

1. Выключите холодильник.
2. Снимите сточную решетку.
3. Лампочка находится за панелью термореле.
4. Вывинтите лампочку в направлении против часовой стрелки.
5. Поставьте новую лампочку мощностью 15Вт.
6. Поставьте на место сточную решетку и включите холодильник.

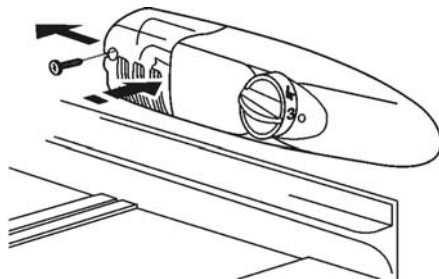

УСТРАНЕНИЕ НЕИСПРАВНОСТЕЙ

Во время работы в холодильнике существуют шумы, что является нормальным:

- Холодильный агент при циркуляции в контурах может вскипать
- Компрессор может вызывать гудение, усиливающееся при пуске
- Может возникать "потрескивание", вызываемое расширениями и сокращениями используемых материалов

ПРОБЛЕМА	РЕШЕНИЕ
Холодильник не работает	Проверьте соединение вилки; проверьте, чтобы не перегорел предохранитель, а выключатель не был поврежден.
Вибрация или шум в холодильнике	Проверьте уровень установки холодильника. При необходимости отрегулируйте ножки.
Холодильник охлаждает слишком сильно/недостаточно	Проверьте термореле и установите на соответствующую температуру.
Лампочка холодильника не горит	Проверьте лампочку и при необходимости замените. Проверьте также, чтобы было включено электропитание, чтобы не перегорел предохранитель, а выключатель не был поврежден.
Компрессор не перезапускается после изменения температуры	Это нормально, компрессор перезапускается через определенный промежуток времени.
Вода на полу или поддоне	Сливное отверстие забито. Очистите отверстие вязальной спицей.

СЕРВИСНЫЙ ЦЕНТР ТЕХНИЧЕСКОГО ОБСЛУЖИВАНИЯ

Если Вы выполнили указанные проверки, но проблема не решена, НЕ ВЫПОЛНЯЙТЕ РЕМОНТ АППАРАТА САМОСТОЯТЕЛЬНО. Обратитесь в ближайший Сервисный Центр Технического Обслуживания.



ДАННЫЙ АППАРАТ СООТВЕТСТВУЕТ ТРЕБОВАНИЯМ МЕЖДУНАРОДНОЙ КОМИССИИ ПО РАЗРАБОТКЕ ТЕХНИЧЕСКИХ НОРМ И СТАНДАРТОВ НА ЭЛЕКТРООБОРУДОВАНИЕ

73/23, 93/68, 89/336, 96/57, 92/31, 94/62

EN After Sales Service:

Any maintenance on your equipment should be undertaken by:

- either your dealer,
- or another qualified mechanic who is an authorized agent for the brand appliances.

When making an appointment, state the full reference of your equipment (model, type and serial number). This information appears on the manufacturer's nameplate attached to your equipment.

FR Service après vente :

Les éventuelles interventions sur votre appareil doivent être effectuées :

- soit par votre revendeur,
- soit par un autre professionnel qualifié dépositaire de la marque.

Lors de votre appel, mentionnez la référence complète de votre appareil (modèle, type et numéro de série). Ces renseignements figurent sur la plaque signalétique fixée sur votre appareil.

DE Kundendienst :

Eingriffe an Ihrem Gerät dürfen nur:

- von Ihrem Händler oder
- von einem sonstigen Fachmann und Vertragshändler der Marke durchgeführt werden.

Geben Sie bei der Meldung einer Störung die vollständige Typenbezeichnung Ihres Gerätes an (Modell, Typ, Seriennummer). Diese Angaben finden Sie auf einem an Ihrem Gerät angebrachten Schild.

ES Servicio postventa :

Las intervenciones que requiera la máquina deberán ser efectuadas:

- por el revendedor,
- o por cualquier profesional cualificado depositario de la marca.

Al llamar, mencione la referencia completa de la máquina (modelo, tipo y número de serie). Estos datos figuran en la placa de identificación situada en la máquina.

PT Serviços autorizados :

Qualquer intervenção no seu aparelho deve ser realizada:

- quer pelo seu revendedor,
- quer por outro profissional qualificado autorizado pela marca.

Ao chamá-los, indique a referência completa do seu aparelho (modelo, tipo e número de série). Estas informações figuram na placa de identificação fixada no aparelho.

DA Kundeservice:

Eventuel vedligeholdelse af apparatet skal foretages:

- enten af Deres forhandler,
- eller af en kvalificeret fagmand, som er anerkendt til dette mærke.

Når De ringer op, skal De angive apparatets fulde reference (model, type, serienummer). Disse oplysninger står på typeskiltet, der sidder på apparatet.

NL Serviceafdeling:

De eventuele ingrepen in de machine moeten worden uitgevoerd :

- of door uw vakhandelaar,
- of door een andere gekwalificeerd technicus van dit merk.

Tijdens het telefoneren, dient u de complete referentie op te geven van uw machine (model, type, serienummer). Deze informatie staat op het typeplaatje op de machine.

PL Usługi serwisowe :

Wszelkie czynności serwisowe wykonywane na urządzeniu muszą być wykonane przez:

- sprzedawcę,
- wyspecjalizowany zakład naprawczy posiadający atest producenta.

Aby przyspieszyć i ułatwić obsługę prosimy o podanie dokładnych danych dotyczących urządzenia (model, typ, numer seryjny). Wszystkie te dane znajdują się na tabliczce znamionowej umieszczonej na urządzeniu.

CS Záruční servis:

Případné opravy na přístroji může provádět pouze :

- váš prodejce
- nebo záruční opravna, která má smlouvu s výrobcem

Při telefonickém styku uvádějte úplné označení vašeho přístroje (model, typ a výrobní číslo). Tyto údaje jsou uvedeny na výrobním štítku přístroje.

RU Сервисное обслуживание:

При необходимости ремонта Вашей машины, он должен производиться:

- либо тем, кто ее продал Вам;
- либо специалистом, имеющим квалификацию по ремонту данной модели.

При обращении в службу ремонта укажите все данные Вашей машины (модель, тип и серийный номер). Эти данные указаны на идентификационной табличке, закреплённой на устройстве.

EL Τεχνική υποστήριξη:

Οι ενδεχόμενες επεμβάσεις πάνω στη συσκευή σας θα πρέπει να διενεργούνται:

- είτε από τον προμηθευτή σας,
- είτε από το κατά τόπους εξουσιοδοτημένο σέρβις.

Σε περίπτωση που τηλεφωνήσετε, θα πρέπει να αναφέρετε όλα τα στοιχεία της συσκευής σας (μοντέλο, τύπο και αριθμό σειράς). Τα στοιχεία αυτά αναγράφονται στην ετικέτα των χαρακτηριστικών του κατασκευαστή που βρίσκεται πάνω στη συσκευή.